

CMZ

TX 52 Y2

Quattro



# Hightech von heimatec - Werkzeuge und Systeme für die produktive Dreh- und Fräsbearbeitung

heimatec gehört zu den internationalen Technologie- und Qualitätsführern von Präzisionswerkzeugen und ist auf die Entwicklung und Herstellung von hochpräzisen festen und angetriebenen Werkzeugen für alle CNC-Drehmaschinen, CNC-Dreh-Fräszentren und CNC-Bearbeitungszentren spezialisiert.

Die Produktpalette\* reicht von statischen BMT- und VDI-Werkzeughaltern über angetriebene Werkzeuge bis hin zu hochkomplexen kundenbezogenen Individuallösungen. heimatec, mit Hauptsitz in Renchen, besitzt eine Tochtergesellschaft in Asien und Indien sowie zahlreiche Repräsentanzen und Handelspartner über den ganzen Globus verteilt.

## \*UNSERE PRODUKTE

Feste Werkzeughalter

Angetriebene Werkzeugeinheiten

Präzisionswerkzeuge

Werkzeuge für Dreh- und Bearbeitungszentren

Werkzeuge für Langdrehautomaten

Werkzeugwechsel- und Schnellwechselsysteme

Werkzeugsysteme für die Verzahnungsherstellung

Digitales Werkzeugmanagement

Das Katalog-Werk einschließlich aller seiner Teile ist urheberrechtlich geschützt. Jede Verwertung außerhalb der engen Grenzen des Urheberrechtsgesetzes ist ohne Zustimmung der Rechteinhaber unzulässig und strafbar. Das gilt insbesondere für Vervielfältigungen, Übersetzungen, Mikroverfilmungen und die Einspeicherung und Verarbeitung in elektronischen Systemen.

**heimatec GmbH** behält sich Änderungen technischer Art jederzeit ohne Vorankündigung vor. Dies gilt insbesondere bei Anpassungen an neue oder geänderte internationale Normen oder bei Weiterentwicklungen unserer Produkte oder Herstellungsprozesse.

Die aktuelle Version unserer Allgemeinen Geschäftsbedingungen (AGB) finden Sie auf unserer Webseite.

## Artikel-Nr.

## Bezeichnung

8 010 55 033

**Axial-Fräs- und Bohrkopf ER 25 AX UT**

Gewicht [kg]:	2.830
Werkzeugantrieb:	Zweiflach (~DIN 1809)
Schaftgröße [mm]:	55.00
Schafttyp:	BMT
Werkzeugaufnahme:	ER 25 A - u-tec
Übersetzung [i]:	1:1
Drehmoment max [Nm]:	50
Drehzahl max [1/min]:	6000
Drehrichtung:	gleich
Kühlmittel:	EK
Hinweis:	Kombilagerung

8 010 55 035

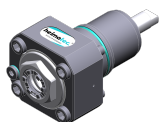
**Axial-Fräs- und Bohrkopf ER 25 AX UT IK**

Gewicht [kg]:	2.860
Werkzeugantrieb:	Zweiflach (~DIN 1809)
Schaftgröße [mm]:	55.00
Schafttyp:	BMT
Werkzeugaufnahme:	ER 25 A - u-tec
Übersetzung [i]:	1:1
Drehmoment max [Nm]:	50
Drehzahl max [1/min]:	6000
Drehrichtung:	gleich
Kühlmittel:	IK/EK
Druck max [bar]:	100
Hinweis:	Kombilagerung; Hochdruckausführung; Trockenlauf möglich

8 010 55 049

**Axial-Bohr- und Fräskopf Weldon 16**



Gewicht [kg]:	3.140
Werkzeugantrieb:	Zweiflach (~DIN 1809)
Schaftgröße [mm]:	55.00
Schafttyp:	BMT
Werkzeugaufnahme:	Weldon (DIN 1835 B) 16
Übersetzung [i]:	1:1
Drehmoment max [Nm]:	50
Drehzahl max [1/min]:	6000
Drehrichtung:	gleich
Kühlmittel:	EK
Hinweis:	Kombilagerung

8 010 55 078

**Axial-Bohr- und Fräskopf Weldon 3/4" IK**

Gewicht [kg]:	3.200
Werkzeugantrieb:	Zweiflach (~DIN 1809)
Schaftgröße [mm]:	55.00
Schafttyp:	BMT
Werkzeugaufnahme:	Weldon (DIN 1835 B) 3/4" (19,05mm)
Übersetzung [i]:	1:1
Drehmoment max [Nm]:	50
Drehzahl max [1/min]:	6000
Drehrichtung:	gleich
Kühlmittel:	IK/EK
Druck max [bar]:	25
Hinweis:	Kombilagerung

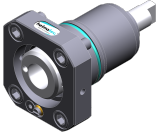
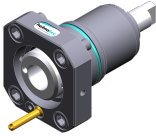
Artikel-Nr.	Bezeichnung	
<b>8 010 55 081</b>	<b>Axial-Bohr- und Fräskopf Weldon 3/4"</b>	
	Gewicht [kg]:	3.200
	Werkzeugantrieb:	Zweiflach (~DIN 1809)
	Schaftgröße [mm]:	55.00
	Schafttyp:	BMT
	Werkzeugaufnahme:	Weldon (DIN 1835 B) 3/4" (19,05mm)
	Übersetzung [i]:	1:1
	Drehmoment max [Nm]:	50
	Drehzahl max [1/min]:	6000
	Drehrichtung:	gleich
	Kühlmittel:	EK
	Hinweis:	Kombilagerung
<b>8 010 55 092</b>	<b>Axial-Bohr- und Fräskopf ER 25 AX UT IK</b>	
	Gewicht [kg]:	2.870
	Werkzeugantrieb:	Zweiflach (~DIN 1809)
	Schaftgröße [mm]:	55.00
	Schafttyp:	BMT
	Werkzeugaufnahme:	ER 25 A - u-tec
	Übersetzung [i]:	1:1
	Drehmoment max [Nm]:	50
	Drehzahl max [1/min]:	6000
	Drehrichtung:	gleich
	Kühlmittel:	IK-Luft
	Druck max [bar]:	10
	Hinweis:	Kombilagerung
<b>8 010 55 127</b>	<b>Axial-Bohr- und Fräskopf ER 25 AX UT</b>	
	Werkzeugantrieb:	Zweiflach (~DIN 1809)
	Schaftgröße [mm]:	55.00
	Schafttyp:	BMT
	Werkzeugaufnahme:	ER 25 A - u-tec
	Übersetzung [i]:	1:1
	Drehmoment max [Nm]:	50
	Drehzahl max [1/min]:	12000
	Drehrichtung:	gleich
	Kühlmittel:	EK
<b>8 010 55 128</b>	<b>Axial-Bohr- und Fräskopf ER 25 AX UT IK</b>	
	Werkzeugantrieb:	Zweiflach (~DIN 1809)
	Schaftgröße [mm]:	55.00
	Schafttyp:	BMT
	Werkzeugaufnahme:	ER 25 A - u-tec
	Übersetzung [i]:	1:1
	Drehmoment max [Nm]:	50
	Drehzahl max [1/min]:	15000
	Drehrichtung:	gleich
	Kühlmittel:	IK/EK
	Druck max [bar]:	100
	Hinweis:	Trockenlauf möglich

Artikel-Nr.	Bezeichnung	
<b>8 010 56 031</b>	<b>Axial-Bohr- und Fräskopf HT 4 IK</b>	
		Gewicht [kg]: 1.760 Werkzeugantrieb: Zweiflach (~DIN 1809) Schaftgröße [mm]: 55.00 Schafttyp: BMT Werkzeugaufnahme: HT 4 Übersetzung [i]: 1:1 Drehmoment max [Nm]: 50 Drehzahl max [1/min]: 6000 Drehrichtung: gleich Kühlmittel: IK/EK Druck max [bar]: 25 Hinweis: kurze Ausführung
<b>8 010 56 032</b>	<b>Axial-Bohr- und Fräskopf HT 4</b>	
		Gewicht [kg]: 1.740 Werkzeugantrieb: Zweiflach (~DIN 1809) Schaftgröße [mm]: 55.00 Schafttyp: BMT Werkzeugaufnahme: HT 4 Übersetzung [i]: 1:1 Drehmoment max [Nm]: 50 Drehzahl max [1/min]: 6000 Drehrichtung: gleich Kühlmittel: EK Hinweis: kurze Ausführung
<b>8 010 56 059</b>	<b>Axial-Bohr- und Fräskopf HT 4</b>	
		Gewicht [kg]: 2.880 Werkzeugantrieb: Zweiflach (~DIN 1809) Schaftgröße [mm]: 55.00 Schafttyp: BMT Werkzeugaufnahme: HT 4 Übersetzung [i]: 1:1 Drehmoment max [Nm]: 50 Drehzahl max [1/min]: 6000 Drehrichtung: gleich Kühlmittel: EK Hinweis: Kombilagerung
<b>8 010 56 063</b>	<b>Axial-Fräs- und Bohrkopf ER 32 AX UT</b>	
		Gewicht [kg]: 3.000 Werkzeugantrieb: Zweiflach (~DIN 1809) Schaftgröße [mm]: 55.00 Schafttyp: BMT Werkzeugaufnahme: ER 32 A - u-tec Übersetzung [i]: 1:1 Drehmoment max [Nm]: 50 Drehzahl max [1/min]: 6000 Drehrichtung: gleich Kühlmittel: EK Hinweis: Kombilagerung

Artikel-Nr.	Bezeichnung	
<b>8 010 56 064</b>	<b>Axial-Fräs- und Bohrkopf ER 32 AX UT IK</b>	
	Gewicht [kg]:	3.020
	Werkzeugantrieb:	Zweiflach (~DIN 1809)
	Schaftgröße [mm]:	55.00
	Werkzeugaufnahme:	ER 32 A - u-tec
	Übersetzung [i]:	1:1
	Drehmoment max [Nm]:	50
	Drehzahl max [1/min]:	6000
	Drehrichtung:	gleich
	Kühlmittel:	IK/EK
	Druck max [bar]:	25
	Hinweis:	Kombilagerung
<b>8 010 56 065</b>	<b>Axial-Fräs- und Bohrkopf ER 32 AX UT IK</b>	
	Gewicht [kg]:	3.020
	Werkzeugantrieb:	Zweiflach (~DIN 1809)
	Schaftgröße [mm]:	55.00
	Schafttyp:	BMT
	Werkzeugaufnahme:	ER 32 A - u-tec
	Übersetzung [i]:	1:1
	Drehmoment max [Nm]:	50
	Drehzahl max [1/min]:	6000
	Drehrichtung:	gleich
	Kühlmittel:	IK/EK
	Druck max [bar]:	100
	Hinweis:	Kombilagerung; Trockenlauf möglich
<b>8 010 56 066</b>	<b>Axial-Bohr- und Fräskopf HT 4 IK</b>	
	Gewicht [kg]:	2.930
	Werkzeugantrieb:	Zweiflach (~DIN 1809)
	Schaftgröße [mm]:	55.00
	Schafttyp:	BMT
	Werkzeugaufnahme:	HT 4
	Übersetzung [i]:	1:1
	Drehmoment max [Nm]:	50
	Drehzahl max [1/min]:	6000
	Drehrichtung:	gleich
	Kühlmittel:	IK/EK
	Druck max [bar]:	25
	Hinweis:	Kombilagerung
<b>8 010 56 069</b>	<b>Axial-Bohr- und Fräskopf Weldon 20</b>	
	Gewicht [kg]:	3.200
	Werkzeugantrieb:	Zweiflach (~DIN 1809)
	Schaftgröße [mm]:	55.00
	Schafttyp:	BMT
	Werkzeugaufnahme:	Weldon (DIN 1835 B) 20
	Übersetzung [i]:	1:1
	Drehmoment max [Nm]:	50
	Drehzahl max [1/min]:	6000
	Drehrichtung:	gleich
	Kühlmittel:	EK
	Hinweis:	Kombilagerung

CMZ

## TX 52 Y2 Quattro

heimatec®

Artikel-Nr.	Bezeichnung
-------------	-------------

**8 010 56 110**

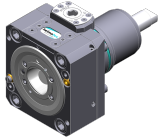

**Axial-Bohr- und Fräskopf C 4**

Gewicht [kg]: 4.750  
 Zusatzbezeichnung: 180° umsetzbar  
 Werkzeugantrieb: Zweiflach (~DIN 1809)  
 Schaftgröße [mm]: 55.00  
 Schafttyp: BMT  
 Werkzeugaufnahme: heimatec Capto(TM) C 4  
 Übersetzung [i]: 1:1  
 Drehmoment max [Nm]: 50  
 Drehzahl max [1/min]: 6000  
 Drehrichtung: gleich  
 Kühlmittel: EK  
 Hinweis: Einsetzbarkeit prüfen; Werkzeuglänge prüfen !

**8 010 56 111**

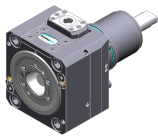

**Axial-Bohr- und Fräskopf C 4 IK**

Gewicht [kg]: 5.800  
 Zusatzbezeichnung: 180° umsetzbar  
 Werkzeugantrieb: Zweiflach (~DIN 1809)  
 Schaftgröße [mm]: 55.00  
 Schafttyp: BMT  
 Masch. Seit. Aufnahme: Zentrierfeder b 20  
 Werkzeugaufnahme: heimatec Capto(TM) C 4  
 Übersetzung [i]: 1:1  
 Drehmoment max [Nm]: 50  
 Drehzahl max [1/min]: 6000  
 Drehrichtung: gleich  
 Kühlmittel: IK/EK  
 Druck max [bar]: 100  
 Hinweis: Einsetzbarkeit prüfen; Werkzeuglänge prüfen !

**8 010 56 120**

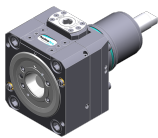

**Axial-Bohr- und Fräskopf C 4 IK**

Zusatzbezeichnung: 180° umsetzbar  
 Werkzeugantrieb: Zweiflach (~DIN 1809)  
 Schaftgröße [mm]: 55.00  
 Schafttyp: BMT  
 Masch. Seit. Aufnahme: Zentrierfeder b 20  
 Werkzeugaufnahme: heimatec Capto(TM) C 4  
 Übersetzung [i]: 1:1  
 Drehmoment max [Nm]: 50  
 Drehzahl max [1/min]: 6000  
 Drehrichtung: gleich  
 Kühlmittel: IK/EK  
 Druck max [bar]: 25  
 Hinweis: Einsetzbarkeit prüfen; Werkzeuglänge prüfen !

**8 010 56 138**

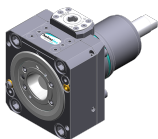



**Axial-Bohr- und Fräskopf C 4**

Gewicht [kg]: 4.730  
 Zusatzbezeichnung: 180° umsetzbar  
 Werkzeugantrieb: Zweiflach (~DIN 1809)  
 Schaftgröße [mm]: 55.00  
 Schafttyp: BMT  
 Werkzeugaufnahme: heimatec Capto(TM) C 4  
 Übersetzung [i]: 1:1  
 Drehmoment max [Nm]: 50  
 Drehzahl max [1/min]: 12000  
 Drehrichtung: gleich

## Artikel-Nr.

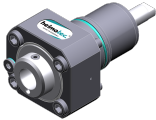
## Bezeichnung

	Kühlmittel:	EK
	Hinweis:	Einsetzbarkeit prüfen; Werkzeuglänge prüfen !
<b>8 010 56 140</b>	<b>Axial-Bohr- und Fräskopf ER 32 AX UT IK</b>	
	Gewicht [kg]:	3.000
	Werkzeugantrieb:	Zweiflach (~DIN 1809)
	Schaftgröße [mm]:	55.00
	Schafttyp:	BMT
	Werkzeugaufnahme:	ER 32 A - u-tec
	Übersetzung [i]:	1:1
	Drehmoment max [Nm]:	50
	Drehzahl max [1/min]:	6000
	Drehrichtung:	gleich
	Kühlmittel:	IK/EK
	Druck max [bar]:	100
<b>8 010 56 144</b>	<b>Axial-Bohr- und Fräskopf HT 4 IK</b>	
	Werkzeugantrieb:	Zweiflach (~DIN 1809)
	Schaftgröße [mm]:	55.00
	Schafttyp:	BMT
	Werkzeugaufnahme:	HT 4
	Übersetzung [i]:	1:1
	Drehmoment max [Nm]:	50
	Drehzahl max [1/min]:	6000
	Drehrichtung:	gleich
	Kühlmittel:	IK/EK
	Druck max [bar]:	100
<b>8 010 56 162</b>	<b>Axial-Bohr- und Fräskopf ER 32 AX UT</b>	
	Werkzeugantrieb:	Zweiflach (~DIN 1809)
	Schaftgröße [mm]:	55.00
	Schafttyp:	BMT
	Werkzeugaufnahme:	ER 32 A - u-tec
	Übersetzung [i]:	1:1
	Drehmoment max [Nm]:	50
	Drehzahl max [1/min]:	12000
	Drehrichtung:	gleich
	Kühlmittel:	EK
<b>8 010 56 163</b>	<b>Axial-Bohr- und Fräskopf ER 32 AX UT IK</b>	
	Werkzeugantrieb:	Zweiflach (~DIN 1809)
	Schaftgröße [mm]:	55.00
	Schafttyp:	BMT
	Werkzeugaufnahme:	ER 32 A - u-tec
	Übersetzung [i]:	1:1
	Drehmoment max [Nm]:	50
	Drehzahl max [1/min]:	15000
	Drehrichtung:	gleich
	Kühlmittel:	IK/EK
	Druck max [bar]:	100
	Hinweis:	Trockenlauf möglich

## Artikel-Nr.

## Bezeichnung

**8 010 57 065 Axial-Bohr- und Fräskopf Weldon 25 IK**

Gewicht [kg]:	3.250
Werkzeugantrieb:	Zweiflach (~DIN 1809)
Schaftgröße [mm]:	55.00
Schafttyp:	BMT
Werkzeugaufnahme:	Weldon (DIN 1835 B) 25
Übersetzung [i]:	1:1
Drehmoment max [Nm]:	50
Drehzahl max [1/min]:	6000
Drehrichtung:	gleich
Kühlmittel:	IK/EK
Druck max [bar]:	25
Hinweis:	Kombilagerung

**8 010 57 066 Axial-Bohr- und Fräskopf Weldon 25**

Gewicht [kg]:	3.230
Ausführung:	lang; Sonder
Werkzeugantrieb:	Zweiflach (~DIN 1809)
Schaftgröße [mm]:	55.00
Schafttyp:	BMT
Werkzeugaufnahme:	Weldon (DIN 1835 B) 25
Übersetzung [i]:	1:1
Drehmoment max [Nm]:	50
Drehzahl max [1/min]:	6000
Drehrichtung:	gleich
Kühlmittel:	EK
Hinweis:	Kombilagerung

**8 011 54 006 Axial-Fräskopf Kombidorn 3/4"**

Gewicht [kg]:	2.910
Werkzeugantrieb:	Zweiflach (~DIN 1809)
Schaftgröße [mm]:	55.00
Schafttyp:	BMT
Werkzeugaufnahme:	Kombidorn 3/4" (19,05mm)
Übersetzung [i]:	1:1
Drehmoment max [Nm]:	50
Drehzahl max [1/min]:	6000
Drehrichtung:	gleich
Kühlmittel:	EK
Hinweis:	Kombilagerung

**8 011 54 015 Axial-Fräskopf Dorn 5/8"**

Gewicht [kg]:	2.880
Werkzeugantrieb:	Zweiflach (~DIN 1809)
Schaftgröße [mm]:	55.00
Schafttyp:	BMT
Werkzeugaufnahme:	Dorn 5/8" (15,875mm)
Übersetzung [i]:	1:1
Drehmoment max [Nm]:	50
Drehzahl max [1/min]:	6000
Drehrichtung:	gleich
Kühlmittel:	EK
Hinweis:	Kombilagerung

Artikel-Nr.	Bezeichnung	
<b>8 011 55 014</b>	<b>Axial-Fräskopf Kombidorn 22 IK</b>	
	Gewicht [kg]:	3.080
	Werkzeugantrieb:	Zweiflach (~DIN 1809)
	Schaftgröße [mm]:	55.00
	Schafttyp:	BMT
	Werkzeugaufnahme:	Kombidorn 22
	Übersetzung [i]:	1:1
	Drehmoment max [Nm]:	50
	Drehzahl max [1/min]:	6000
	Drehrichtung:	gleich
	Kühlmittel:	IK/EK
	Druck max [bar]:	100
	Hinweis:	Kombilagerung, Trockenauf möglich
<b>8 011 55 015</b>	<b>Axial-Fräskopf Kombidorn 22</b>	
	Gewicht [kg]:	3.000
	Werkzeugantrieb:	Zweiflach (~DIN 1809)
	Schaftgröße [mm]:	55.00
	Schafttyp:	BMT
	Werkzeugaufnahme:	Kombidorn 22
	Übersetzung [i]:	1:1
	Drehmoment max [Nm]:	50
	Drehzahl max [1/min]:	6000
	Drehrichtung:	gleich
	Kühlmittel:	EK
	Hinweis:	Kombilagerung
<b>8 013 53 000</b>	<b>Axial-Bohr- und Fräskopf ER 11</b>	
	Gewicht [kg]:	2.300
	Werkzeugantrieb:	Zweiflach (~DIN 1809)
	Schaftgröße [mm]:	55.00
	Schafttyp:	BMT
	Werkzeugaufnahme:	ER 11
	Übersetzung [i]:	1:4
	Drehmoment max [Nm]:	2,5
	Drehzahl max [1/min]:	48000
	Drehrichtung:	gleich
	Kühlmittel:	EK
<b>8 013 54 005</b>	<b>Axial-Bohr- und Fräskopf ER 16 AX UT</b>	
	Gewicht [kg]:	2.200
	Werkzeugantrieb:	Zweiflach (~DIN 1809)
	Schaftgröße [mm]:	55.00
	Schafttyp:	BMT
	Werkzeugaufnahme:	ER 16 A - u-tec
	Übersetzung [i]:	1:4
	Drehmoment max [Nm]:	5
	Drehzahl max [1/min]:	24000
	Drehrichtung:	gleich
	Kühlmittel:	EK

## Artikel-Nr.

## Bezeichnung

8 013 54 007

**Axial-Bohr- und Fräskopf ER 16 AX UT IK**

Werkzeugantrieb:	Zweiflach (~DIN 1809)
Schaftgröße [mm]:	55.00
Schafttyp:	BMT
Werkzeugaufnahme:	ER 16 A - u-tec
Übersetzung [i]:	1:4
Drehmoment max [Nm]:	5
Drehzahl max [1/min]:	24000
Drehrichtung:	gleich
Kühlmittel:	IK/EK
Druck max [bar]:	80

8 019 51 002

**Axial-Bohr- und Fräskopf CHC**

Gewicht [kg]:	6.880
Zusatzbezeichnung:	IC-300
Ausführung:	kein Spritzwasserschutz
Werkzeugantrieb:	Zweiflach (~DIN 1809)
Schaftgröße [mm]:	55.00
Schafttyp:	BMT
Werkzeugaufnahme:	CHC
Übersetzung [i]:	1:1,5
Drehzahl max [1/min]:	18000
Drehrichtung:	gleich
Kühlmittel:	kein
Mittenmaß [mm]:	77

8 019 53 004

**Axial-Bohr- und Fräskopf ER 11 AX IK**

Gewicht [kg]:	9.380
Zusatzbezeichnung:	180° umsetzbar
Ausführung:	Sonder
Werkzeugantrieb:	Zweiflach (~DIN 1809)
Schaftgröße [mm]:	55.00
Schafttyp:	BMT
Werkzeugaufnahme:	ER 11 A
Übersetzung [i]:	1:3
Drehmoment max [Nm]:	12
Drehzahl max [1/min]:	12000
Drehrichtung:	ungleich
Kühlmittel:	IK/EK
Druck max [bar]:	140
Mittenmaß [mm]:	90
Achsversatz [mm]:	134

8 019 54 000

**Axial-Bohr- und Fräskopf ER 20**

Zusatzbezeichnung:	achsversetzt
Werkzeugantrieb:	Zweiflach (~DIN 1809)
Schaftgröße [mm]:	55.00
Schafttyp:	BMT
Werkzeugaufnahme:	ER 20
Übersetzung [i]:	1:3
Drehmoment max [Nm]:	10
Drehzahl max [1/min]:	12000
Drehrichtung:	ungleich
Kühlmittel:	EK
Hinweis:	180° umsetzbar
Achsversatz [mm]:	42

## Artikel-Nr.

## Bezeichnung

8 019 54 014

**Axial-Bohr- und Fräskopf ER 20 AX UT IK**

Gewicht [kg]:	6.240
Zusatzbezeichnung:	achsversetzt; 180° umsetzbar
Werkzeugantrieb:	Zweiflach (~DIN 1809)
Schaftgröße [mm]:	55.00
Schafttyp:	BMT
Werkzeugaufnahme:	ER 20 A - u-tec
Übersetzung [i]:	1:2
Drehmoment max [Nm]:	25
Drehzahl max [1/min]:	12000
Drehrichtung:	ungleich
Kühlmittel:	IK/EK
Druck max [bar]:	140
Hinweis:	verstärkte Lagerung
Achsversatz [mm]:	42

8 019 54 021

**Axial-Bohr- und Fräskopf ER 20 AX UT**

Gewicht [kg]:	5.420
Zusatzbezeichnung:	achsversetzt; 180° umsetzbar
Werkzeugantrieb:	Zweiflach (~DIN 1809)
Schaftgröße [mm]:	55.00
Schafttyp:	BMT
Werkzeugaufnahme:	ER 20 A - u-tec
Übersetzung [i]:	1:1
Drehmoment max [Nm]:	32
Drehzahl max [1/min]:	6000
Drehrichtung:	gleich
Kühlmittel:	EK
Hinweis:	verstärkte Lagerung
Achsversatz [mm]:	75

8 019 54 028



**Axial-Bohr- und Fräskopf ER 20 AX UT IK**



Zusatzbezeichnung:	achsversetzt; 180° umsetzbar
Werkzeugantrieb:	Zweiflach (~DIN 1809)
Schaftgröße [mm]:	55.00
Schafttyp:	BMT
Werkzeugaufnahme:	ER 20 A - u-tec
Übersetzung [i]:	1:1
Drehmoment max [Nm]:	32
Drehzahl max [1/min]:	6000
Drehrichtung:	gleich
Kühlmittel:	IK/EK
Druck max [bar]:	140
Hinweis:	verstärkte Lagerung
Achsversatz [mm]:	75

8 019 54 029

**Axial-Fräskopf Kombidorn 16**

Zusatzbezeichnung:	achsversetzt, 180° umsetzbar
Werkzeugantrieb:	Zweiflach (~DIN 1809)
Schaftgröße [mm]:	55.00
Schafttyp:	BMT
Werkzeugaufnahme:	Kombidorn 16
Übersetzung [i]:	2:1
Drehmoment max [Nm]:	50
Drehzahl max [1/min]:	3000
Drehrichtung:	gleich
Kühlmittel:	EK
Hinweis:	Kombilagerung

Artikel-Nr.	Bezeichnung	
	Achsversatz [mm]:	42
<b>8 019 54 031</b>	<b>Axial-Bohr- und Fräskopf ER 20 AX UT</b>	
	Gewicht [kg]:	5.230
	Zusatzbezeichnung:	achsversetzt; 180° umsetzbar
	Werkzeugantrieb:	Zweiflach (~DIN 1809)
	Schaftgröße [mm]:	55.00
	Schafttyp:	BMT
	Werkzeugaufnahme:	ER 20 A - u-tec
	Übersetzung [i]:	1:3
	Drehmoment max [Nm]:	16
	Drehzahl max [1/min]:	18000
	Drehrichtung:	ungleich
	Kühlmittel:	EK
	Achsversatz [mm]:	42
<b>8 019 54 055</b>	<b>Axial-Bohr- und Fräskopf ER 16 M IK</b>	
	Gewicht [kg]:	6.200
	Zusatzbezeichnung:	achsversetzt; 180° umsetzbar
	Werkzeugantrieb:	Zweiflach (~DIN 1809)
	Schaftgröße [mm]:	55.00
	Schafttyp:	BMT
	Werkzeugaufnahme:	ER 16 M
	Übersetzung [i]:	1:2
	Drehmoment max [Nm]:	25
	Drehzahl max [1/min]:	12000
	Drehrichtung:	ungleich
	Kühlmittel:	IK/EK
	Druck max [bar]:	140
	Hinweis:	verstärkte Lagerung
	Achsversatz [mm]:	42
<b>8 019 55 007</b>	<b>Axial-Fräskopf Dorn 22</b>	
	Zusatzbezeichnung:	achsversetzt
	Ausführung:	Y-versetzt
	Werkzeugantrieb:	Zweiflach (~DIN 1809)
	Schaftgröße [mm]:	55.00
	Schafttyp:	BMT
	Werkzeugaufnahme:	Dorn 22
	Übersetzung [i]:	2:1
	Drehmoment max [Nm]:	40
	Drehzahl max [1/min]:	3000
	Drehrichtung:	ungleich
	Kühlmittel:	EK
	Hinweis:	verstärkte Lagerung
	Achsversatz [mm]:	34,5
<b>8 019 55 018</b>	<b>Axial-Bohr- und Fräskopf ER 25 AX UT</b>	
	Gewicht [kg]:	5.230
	Zusatzbezeichnung:	achsversetzt; 180° umsetzbar
	Werkzeugantrieb:	Zweiflach (~DIN 1809)
	Schaftgröße [mm]:	55.00
	Schafttyp:	BMT
	Werkzeugaufnahme:	ER 25 A - u-tec
	Übersetzung [i]:	1:1
	Drehmoment max [Nm]:	40
	Drehzahl max [1/min]:	6000

Artikel-Nr.	Bezeichnung	
	Drehrichtung:	ungleich
	Kühlmittel:	EK
	Hinweis:	verstärkte Lagerung
	Achsversatz [mm]:	42
<b>8 019 55 023</b>	<b>Axial-Bohr- und Fräskopf ER 25 AX UT IK</b>	
	Gewicht [kg]:	6.260
	Zusatzbezeichnung:	achsversetzt; 180° umsetzbar
	Werkzeugantrieb:	Zweiflach (~DIN 1809)
	Schaftgröße [mm]:	55.00
	Schafttyp:	BMT
	Werkzeugaufnahme:	ER 25 A - u-tec
	Übersetzung [i]:	1:1
	Drehmoment max [Nm]:	40
	Drehzahl max [1/min]:	6000
	Drehrichtung:	ungleich
	Kühlmittel:	IK/EK
	Druck max [bar]:	140
	Hinweis:	verstärkte Lagerung
	Achsversatz [mm]:	42
<b>8 019 55 024</b>	<b>Axial-Bohr- und Fräskopf ER 25 AX UT</b>	
	Gewicht [kg]:	5.230
	Zusatzbezeichnung:	achsversetzt; 180° umsetzbar
	Werkzeugantrieb:	Zweiflach (~DIN 1809)
	Schaftgröße [mm]:	55.00
	Schafttyp:	BMT
	Werkzeugaufnahme:	ER 25 A - u-tec
	Übersetzung [i]:	1:2
	Drehmoment max [Nm]:	25
	Drehzahl max [1/min]:	12000
	Drehrichtung:	ungleich
	Kühlmittel:	EK
	Hinweis:	verstärkte Lagerung
	Achsversatz [mm]:	42
<b>8 019 55 025</b>	<b>Axial-Bohr- und Fräskopf ER 25 AX UT IK</b>	
	Gewicht [kg]:	6.330
	Zusatzbezeichnung:	achsversetzt; 180° umsetzbar
	Werkzeugantrieb:	Zweiflach (~DIN 1809)
	Schaftgröße [mm]:	55.00
	Schafttyp:	BMT
	Werkzeugaufnahme:	ER 25 A - u-tec
	Übersetzung [i]:	1:2
	Drehmoment max [Nm]:	25
	Drehzahl max [1/min]:	12000
	Drehrichtung:	ungleich
	Kühlmittel:	IK/EK
	Druck max [bar]:	140
	Hinweis:	verstärkte Lagerung
	Achsversatz [mm]:	42

Artikel-Nr.	Bezeichnung
-------------	-------------

8 019 55 026

**Axial-Bohr- und Fräskopf ER 25 AX UT**

Gewicht [kg]:	5.300
Zusatzbezeichnung:	achsversetzt; 180° umsetzbar
Werkzeugantrieb:	Zweiflach (~DIN 1809)
Schaftgröße [mm]:	55.00
Schafttyp:	BMT
Werkzeugaufnahme:	ER 25 A - u-tec
Übersetzung [i]:	1:3
Drehmoment max [Nm]:	16
Drehzahl max [1/min]:	18000
Drehrichtung:	ungleich
Kühlmittel:	EK
Hinweis:	verstärkte Lagerung
Achsversatz [mm]:	42

8 019 55 027

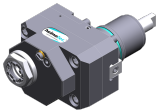
**Axial-Bohr- und Fräskopf ER 25 AX UT IK**

Gewicht [kg]:	6.350
Zusatzbezeichnung:	achsversetzt; 180° umsetzbar
Werkzeugantrieb:	Zweiflach (~DIN 1809)
Schaftgröße [mm]:	55.00
Schafttyp:	BMT
Werkzeugaufnahme:	ER 25 A - u-tec
Übersetzung [i]:	1:3
Drehmoment max [Nm]:	16
Drehzahl max [1/min]:	18000
Drehrichtung:	ungleich
Kühlmittel:	IK/EK
Druck max [bar]:	140
Hinweis:	verstärkte Lagerung
Achsversatz [mm]:	42

8 019 55 028

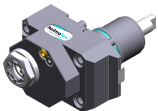
**Axial-Bohr- und Fräskopf ER 25 AX UT**

Gewicht [kg]:	5.240
Zusatzbezeichnung:	achsversetzt; 180° umsetzbar
Werkzeugantrieb:	Zweiflach (~DIN 1809)
Schaftgröße [mm]:	55.00
Schafttyp:	BMT
Werkzeugaufnahme:	ER 25 A - u-tec
Übersetzung [i]:	2:1
Drehmoment max [Nm]:	50
Drehzahl max [1/min]:	3000
Drehrichtung:	ungleich
Kühlmittel:	EK
Hinweis:	verstärkte Lagerung
Achsversatz [mm]:	42

8 019 55 029

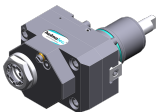
**Axial-Bohr- und Fräskopf ER 25 AX UT IK**

Gewicht [kg]:	6.220
Zusatzbezeichnung:	achsversetzt; 180° umsetzbar
Werkzeugantrieb:	Zweiflach (~DIN 1809)
Schaftgröße [mm]:	55.00
Schafttyp:	BMT
Werkzeugaufnahme:	ER 25 A - u-tec
Übersetzung [i]:	2:1
Drehmoment max [Nm]:	50
Drehzahl max [1/min]:	3000

## Artikel-Nr.

## Bezeichnung

Drehrichtung: ungleich  
 Kühlmittel: IK/EK  
 Druck max [bar]: 140  
 Hinweis: verstärkte Lagerung  
 Achsversatz [mm]: 42

**8 019 55 045 Axial-Bohr- und Fräskopf ER 25 AX UT IK**

Gewicht [kg]: 6.350  
 Zusatzbezeichnung: achsversetzt; 180° umsetzbar  
 Ausführung: Sonder  
 Werkzeugantrieb: Zweiflach (~DIN 1809)  
 Schaftgröße [mm]: 55.00  
 Schafttyp: BMT  
 Werkzeugaufnahme: ER 25 A - u-tec  
 Übersetzung [i]: 1:3  
 Drehmoment max [Nm]: 16  
 Drehzahl max [1/min]: 18000  
 Drehrichtung: ungleich  
 Kühlmittel: IK/EK  
 Druck max [bar]: 140  
 Achsversatz [mm]: 42

**8 019 55 087 Axial-Fräskopf Kombidorn 22**

Gewicht [kg]: 5.480  
 Zusatzbezeichnung: achsversetzt, 180° umsetzbar  
 Werkzeugantrieb: Zweiflach (~DIN 1809)  
 Schaftgröße [mm]: 55.00  
 Schafttyp: BMT  
 Werkzeugaufnahme: Kombidorn 22  
 Übersetzung [i]: 2:1  
 Drehmoment max [Nm]: 50  
 Drehzahl max [1/min]: 3000  
 Drehrichtung: ungleich  
 Kühlmittel: EK  
 Hinweis: Kombilagerung  
 Achsversatz [mm]: 42

**8 019 56 038 Axial-Bohr- und Fräskopf C 4**

Gewicht [kg]: 6.930  
 Zusatzbezeichnung: 180° umsetzbar  
 Werkzeugantrieb: Zweiflach (~DIN 1809)  
 Schaftgröße [mm]: 55.00  
 Schafttyp: BMT  
 Werkzeugaufnahme: heimatec Capto(TM) C 4  
 Übersetzung [i]: 1:1  
 Drehmoment max [Nm]: 50  
 Drehzahl max [1/min]: 6000  
 Drehrichtung: ungleich  
 Kühlmittel: EK  
 Hinweis: Einsetzbarkeit prüfen; Werkzeuglänge beachten!  
 Achsversatz [mm]: 62

## Artikel-Nr.

## Bezeichnung

8 019 56 042

**Axial-Bohr- und Fräskopf C 4 IK**

Gewicht [kg]:	7.720
Zusatzbezeichnung:	180° umsetzbar
Werkzeugantrieb:	Zweiflach (~DIN 1809)
Schaftgröße [mm]:	55.00
Schafttyp:	BMT
Werkzeugaufnahme:	heimatec Capto(TM) C 4
Übersetzung [i]:	1:1
Drehmoment max [Nm]:	50
Drehzahl max [1/min]:	6000
Drehrichtung:	ungleich
Kühlmittel:	IK/EK
Druck max [bar]:	140
Hinweis:	Einsetzbarkeit prüfen; Werkzeuglänge beachten!
Achsversatz [mm]:	62

8 019 56 057

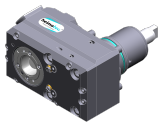
**Axial-Bohr- und Fräskopf C 4 IK**

Gewicht [kg]:	7.650
Zusatzbezeichnung:	180° umsetzbar
Werkzeugantrieb:	Zweiflach (~DIN 1809)
Schaftgröße [mm]:	55.00
Schafttyp:	BMT
Werkzeugaufnahme:	heimatec Capto(TM) C 4
Übersetzung [i]:	1:1
Drehmoment max [Nm]:	50
Drehzahl max [1/min]:	12000
Drehrichtung:	ungleich
Kühlmittel:	IK/EK
Druck max [bar]:	140
Hinweis:	Einsetzbarkeit prüfen; Werkzeuglänge beachten!
Achsversatz [mm]:	62

8 030 53 005

**Winkel-Bohr- und Fräskopf ER 11**

Gewicht [kg]:	5.210
Zusatzbezeichnung:	180° umsetzbar
Werkzeugantrieb:	Zweiflach (~DIN 1809)
Schaftgröße [mm]:	55.00
Schafttyp:	BMT
Werkzeugaufnahme:	ER 11
Übersetzung [i]:	1:4
Drehmoment max [Nm]:	2,5
Drehzahl max [1/min]:	48000
Drehrichtung:	ungleich
Kühlmittel:	EK
Hinweis:	Einsetzbarkeit prüfen!
Mittenmaß [mm]:	65

8 030 54 001

**Winkel-Bohr- und Fräskopf ER 20**

Gewicht [kg]:	4.750
Werkzeugantrieb:	Zweiflach (~DIN 1809)
Schaftgröße [mm]:	55.00
Schafttyp:	BMT
Werkzeugaufnahme:	ER 20
Übersetzung [i]:	1:1
Drehmoment max [Nm]:	25
Drehzahl max [1/min]:	6000

## Artikel-Nr.

## Bezeichnung

Drehrichtung: ungleich  
 Kühlmittel: EK  
 Mittenmaß [mm]: 55

**8 030 54 048 Winkel-Bohr- und Fräskopf ER 16 AX UT**

Gewicht [kg]: 6.320  
 Zusatzbezeichnung: 180° umsetzbar  
 Werkzeugantrieb: Zweiflach (~DIN 1809)  
 Schaftgröße [mm]: 55.00  
 Schafttyp: BMT  
 Werkzeugaufnahme: ER 16 A - u-tec  
 Übersetzung [i]: 1:3  
 Drehmoment max [Nm]: 12  
 Drehzahl max [1/min]: 18000  
 Drehrichtung: gleich  
 Kühlmittel: EK  
 Hinweis: verstärkte Lagerung  
 Mittenmaß [mm]: 77

**8 030 54 049 Winkel-Bohr- und Fräskopf ER 16 AX UT IK**

Gewicht [kg]: 6.500  
 Zusatzbezeichnung: 180° umsetzbar  
 Werkzeugantrieb: Zweiflach (~DIN 1809)  
 Schaftgröße [mm]: 55.00  
 Schafttyp: BMT  
 Werkzeugaufnahme: ER 16 A - u-tec  
 Übersetzung [i]: 1:1  
 Drehmoment max [Nm]: 50  
 Drehzahl max [1/min]: 6000  
 Drehrichtung: ungleich  
 Kühlmittel: IK/EK  
 Druck max [bar]: 140  
 Hinweis: Kombilagerung; Hochdruckausführung  
 Mittenmaß [mm]: 65

**8 030 54 056 Winkel-Bohr- und Fräskopf ER 20 AX UT IK**

Gewicht [kg]: 5.320  
 Werkzeugantrieb: Zweiflach (~DIN 1809)  
 Schaftgröße [mm]: 55.00  
 Schafttyp: BMT  
 Werkzeugaufnahme: ER 20 A - u-tec  
 Übersetzung [i]: 1:1  
 Drehmoment max [Nm]: 25  
 Drehzahl max [1/min]: 6000  
 Drehrichtung: ungleich  
 Kühlmittel: IK/EK  
 Druck max [bar]: 140  
 Hinweis: Kombilagerung  
 Mittenmaß [mm]: 55

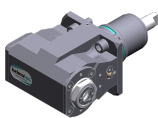
**8 030 54 064 Winkel-Bohr- und Fräskopf ER 20 AX UT IK**

Gewicht [kg]: 6.520  
 Zusatzbezeichnung: 180° umsetzbar  
 Werkzeugantrieb: Zweiflach (~DIN 1809)  
 Schaftgröße [mm]: 55.00  
 Schafttyp: BMT  
 Werkzeugaufnahme: ER 20 A - u-tec

CMZ

## TX 52 Y2 Quattro

heimatec®

Artikel-Nr.

Bezeichnung

Übersetzung [i]:	1:2
Drehmoment max [Nm]:	16
Drehzahl max [1/min]:	12000
Drehrichtung:	gleich
Kühlmittel:	IK/EK
Druck max [bar]:	140
Hinweis:	verstärkte Lagerung
Mittenmaß [mm]:	77

8 030 55 004

### Winkel-Bohr- und Fräskopf ER 25 IK



Gewicht [kg]:	5.200
Werkzeugantrieb:	Zweiflach (~DIN 1809)
Schaftgröße [mm]:	55.00
Schafttyp:	BMT
Werkzeugaufnahme:	ER 25
Übersetzung [i]:	1:1
Drehmoment max [Nm]:	25
Drehzahl max [1/min]:	6000
Drehrichtung:	ungleich
Kühlmittel:	IK/EK
Druck max [bar]:	140
Mittenmaß [mm]:	55

8 030 55 007

### Winkel-Bohr- und Fräskopf ER 25



Gewicht [kg]:	4.770
Werkzeugantrieb:	Zweiflach (~DIN 1809)
Schaftgröße [mm]:	55.00
Schafttyp:	BMT
Werkzeugaufnahme:	ER 25
Übersetzung [i]:	1:1
Drehmoment max [Nm]:	25
Drehzahl max [1/min]:	6000
Drehrichtung:	ungleich
Kühlmittel:	EK
Mittenmaß [mm]:	55

8 030 55 087

### Winkel-Bohr- und Fräskopf Weldon 3/4"

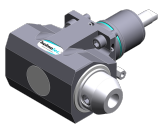

Gewicht [kg]:	6.690
Zusatzbezeichnung:	180° umsetzbar
Werkzeugantrieb:	Zweiflach (~DIN 1809)
Schaftgröße [mm]:	55.00
Schafttyp:	BMT
Werkzeugaufnahme:	Weldon (DIN 1835 B) 3/4" (19,05mm)
Übersetzung [i]:	1:1
Drehmoment max [Nm]:	50
Drehzahl max [1/min]:	6000
Drehrichtung:	ungleich
Kühlmittel:	EK
Hinweis:	Kombilagerung
Mittenmaß [mm]:	65

## Artikel-Nr.

## Bezeichnung

8 030 55 122

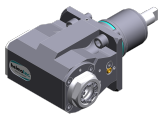
**Winkel-Bohr- und Fräskopf ER 25 AX UT**

Gewicht [kg]:	6.380
Zusatzbezeichnung:	180° umsetzbar
Werkzeugantrieb:	Zweiflach (~DIN 1809)
Schaftgröße [mm]:	55.00
Schafttyp:	BMT
Werkzeugaufnahme:	ER 25 A - u-tec
Übersetzung [i]:	1:2
Drehmoment max [Nm]:	16
Drehzahl max [1/min]:	12000
Drehrichtung:	gleich
Kühlmittel:	EK
Hinweis:	verstärkte Lagerung; Einsetzbarkeit prüfen;
Mittenmaß [mm]:	77

8 030 55 123

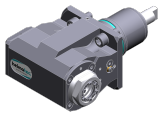
**Winkel-Bohr- und Fräskopf ER 25 AX UT IK**

Gewicht [kg]:	6.550
Zusatzbezeichnung:	180° umsetzbar
Werkzeugantrieb:	Zweiflach (~DIN 1809)
Schaftgröße [mm]:	55.00
Schafttyp:	BMT
Werkzeugaufnahme:	ER 25 A - u-tec
Übersetzung [i]:	1:2
Drehmoment max [Nm]:	16
Drehzahl max [1/min]:	12000
Drehrichtung:	gleich
Kühlmittel:	IK/EK
Druck max [bar]:	140
Hinweis:	verstärkte Lagerung
Mittenmaß [mm]:	77

8 030 55 131

**Winkel-Bohr- und Fräskopf ER 25 AX UT**

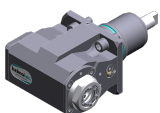

Gewicht [kg]:	4.980
Werkzeugantrieb:	Zweiflach (~DIN 1809)
Schaftgröße [mm]:	55.00
Schafttyp:	BMT
Werkzeugaufnahme:	ER 25 A - u-tec
Übersetzung [i]:	1:1
Drehmoment max [Nm]:	25
Drehzahl max [1/min]:	6000
Drehrichtung:	ungleich
Kühlmittel:	EK
Hinweis:	verstärkte Lagerung
Mittenmaß [mm]:	55

8 030 55 139

**Winkel-Bohr- und Fräskopf ER 25 AX UT IK**

Gewicht [kg]:	6.560
Zusatzbezeichnung:	180° umsetzbar
Werkzeugantrieb:	Zweiflach (~DIN 1809)
Schaftgröße [mm]:	55.00
Schafttyp:	BMT
Werkzeugaufnahme:	ER 25 A - u-tec
Übersetzung [i]:	1:3
Drehmoment max [Nm]:	12
Drehzahl max [1/min]:	18000
Drehrichtung:	gleich

Artikel-Nr.	Bezeichnung	
	Kühlmittel:	IK/EK
	Druck max [bar]:	140
	Hinweis:	verstärkte Lagerung
	Mittenmaß [mm]:	77
<b>8 030 55 140</b>	<b>Winkel-Bohr- und Fräskopf ER 25 AX UT</b>	
	Gewicht [kg]:	6.700
	Zusatzbezeichnung:	180° umsetzbar
	Werkzeugantrieb:	Zweiflach (~DIN 1809)
	Schaftgröße [mm]:	55.00
	Schafttyp:	BMT
	Werkzeugaufnahme:	ER 25 A - u-tec
	Übersetzung [i]:	1:3
	Drehmoment max [Nm]:	12
	Drehzahl max [1/min]:	18000
	Drehrichtung:	gleich
	Kühlmittel:	EK
	Hinweis:	verstärkte Lagerung
	Mittenmaß [mm]:	77
<b>8 030 55 154</b>	<b>Winkel-Bohr- und Fräskopf ER 25 AX UT IK</b>	
	Gewicht [kg]:	5.390
	Werkzeugantrieb:	Zweiflach (~DIN 1809)
	Schaftgröße [mm]:	55.00
	Schafttyp:	BMT
	Werkzeugaufnahme:	ER 25 A - u-tec
	Übersetzung [i]:	1:1
	Drehmoment max [Nm]:	25
	Drehzahl max [1/min]:	6000
	Drehrichtung:	ungleich
	Kühlmittel:	IK/EK
	Druck max [bar]:	140
	Hinweis:	Hochdruckausführung, verstärkte Lagerung
	Mittenmaß [mm]:	55
<b>8 030 55 158</b>	<b>Winkel-Bohr- und Fräskopf C 3 IK</b>	
	Gewicht [kg]:	8.280
	Zusatzbezeichnung:	180° umsetzbar
	Werkzeugantrieb:	Zweiflach (~DIN 1809)
	Schaftgröße [mm]:	55.00
	Schafttyp:	BMT
	Werkzeugaufnahme:	heimatec Capto(TM) C 3
	Übersetzung [i]:	1:1
	Drehmoment max [Nm]:	25
	Drehzahl max [1/min]:	8000
	Drehrichtung:	ungleich
	Kühlmittel:	IK/EK
	Druck max [bar]:	140
	Hinweis:	Einsetzbarkeit prüfen; Werkzeuglänge beachten!
	Mittenmaß [mm]:	65
<b>8 030 55 159</b>	<b>Winkel-Bohr- und Fräskopf ER 25 AX UT</b>	
	Gewicht [kg]:	7.710
	Zusatzbezeichnung:	180° umsetzbar
	Werkzeugantrieb:	Zweiflach (~DIN 1809)
	Schaftgröße [mm]:	55.00
	Schafttyp:	BMT
	Werkzeugaufnahme:	ER 25 A - u-tec

Artikel-Nr.	Bezeichnung	
	Übersetzung [i]:	1:3
	Drehmoment max [Nm]:	12
	Drehzahl max [1/min]:	18000
	Drehrichtung:	gleich
	Kühlmittel:	EK
	Hinweis:	verstärkte Lagerung
	Mittenmaß [mm]:	107
<b>8 030 55 206</b>	<b>Winkel-Bohr- und Fräskopf ER 25 AX UT IK</b>	
	Zusatzbezeichnung:	180° umsetzbar
	Werkzeugantrieb:	Zweiflach (~DIN 1809)
	Schaftgröße [mm]:	55.00
	Schafttyp:	BMT
	Werkzeugaufnahme:	ER 25 A - u-tec
	Übersetzung [i]:	1:2
	Drehmoment max [Nm]:	16
	Drehzahl max [1/min]:	12000
	Drehrichtung:	gleich
	Kühlmittel:	IK/EK
	Druck max [bar]:	140
	Hinweis:	starke Lagerung mit Hybrid-Lager
	Mittenmaß [mm]:	77
<b>8 030 55 216</b>	<b>Winkel-Fräs- und Bohrkopf ER 25 AX UT</b>	
	Zusatzbezeichnung:	180° umsetzbar
	Werkzeugantrieb:	Zweiflach (~DIN 1809)
	Schaftgröße [mm]:	55.00
	Schafttyp:	BMT
	Werkzeugaufnahme:	ER 25 A - u-tec
	Übersetzung [i]:	1:1
	Drehmoment max [Nm]:	50
	Drehzahl max [1/min]:	6000
	Drehrichtung:	ungleich
	Kühlmittel:	EK
	Hinweis:	Kombilagerung; Einsetzbarkeit prüfen
	Mittenmaß [mm]:	95
<b>8 030 55 217</b>	<b>Winkel-Fräs- und Bohrkopf ER 25 AX UT IK</b>	
	Zusatzbezeichnung:	180° umsetzbar
	Werkzeugantrieb:	Zweiflach (~DIN 1809)
	Schaftgröße [mm]:	55.00
	Schafttyp:	BMT
	Werkzeugaufnahme:	ER 25 A - u-tec
	Übersetzung [i]:	1:1
	Drehmoment max [Nm]:	50
	Drehzahl max [1/min]:	6000
	Drehrichtung:	ungleich
	Kühlmittel:	IK/EK
	Druck max [bar]:	140
	Hinweis:	Kombilagerung; Einsetzbarkeit prüfen!
	Mittenmaß [mm]:	95

## Artikel-Nr.

## Bezeichnung

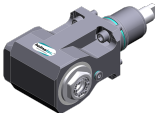
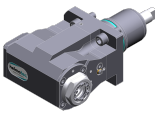
<b>8 030 55 244</b>	<b>Winkel-Fräs- und Bohrkopf ER 25 AS UT</b>	
	Zusatzbezeichnung:	180° umsetzbar
	Werkzeugantrieb:	Zweiflach (~DIN 1809)
	Schaftgröße [mm]:	55.00
	Schafttyp:	BMT
	Werkzeugaufnahme:	ER 25 A - u-tec
	Übersetzung [i]:	1:1
	Drehmoment max [Nm]:	50
	Drehzahl max [1/min]:	6000
	Drehrichtung:	ungleich
	Kühlmittel:	EK
	Hinweis:	Kombilagerung
	Mittenmaß [mm]:	65
<b>8 030 55 250</b>	<b>Winkel-Bohr- und Fräskopf ER 25 AX UT IK</b>	
	Gewicht [kg]:	8.170
	Zusatzbezeichnung:	180° umsetzbar
	Werkzeugantrieb:	Zweiflach (~DIN 1809)
	Schaftgröße [mm]:	55.00
	Schafttyp:	BMT
	Werkzeugaufnahme:	ER 25 A - u-tec
	Übersetzung [i]:	1:1
	Drehmoment max [Nm]:	50
	Drehzahl max [1/min]:	12000
	Drehrichtung:	ungleich
	Kühlmittel:	IK/EK
	Druck max [bar]:	140
	Hinweis:	Einsetzbarkeit prüfen; Werkzeuglänge beachten!
	Mittenmaß [mm]:	100
<b>8 030 55 251</b>	<b>Winkel-Bohr- und Fräskopf ER 25 AX UT IK</b>	
	Gewicht [kg]:	7.520
	Zusatzbezeichnung:	180° umsetzbar
	Werkzeugantrieb:	Zweiflach (~DIN 1809)
	Schaftgröße [mm]:	55.00
	Schafttyp:	BMT
	Werkzeugaufnahme:	ER 25 A - u-tec
	Übersetzung [i]:	1:2
	Drehmoment max [Nm]:	16
	Drehzahl max [1/min]:	16000
	Drehrichtung:	gleich
	Kühlmittel:	IK/EK
	Druck max [bar]:	140
	Hinweis:	verstärkte Lagerung; Einsetzbarkeit prüfen;
	Mittenmaß [mm]:	100
<b>8 030 56 013</b>	<b>Winkel-Bohr- und Fräskopf HT 4</b>	
	Gewicht [kg]:	4.620
	Werkzeugantrieb:	Zweiflach (~DIN 1809)
	Schaftgröße [mm]:	55.00
	Schafttyp:	BMT
	Werkzeugaufnahme:	HT 4
	Übersetzung [i]:	1:1
	Drehmoment max [Nm]:	25
	Drehzahl max [1/min]:	6000
	Drehrichtung:	ungleich
	Kühlmittel:	EK

Artikel-Nr.	Bezeichnung	
	Mittenmaß [mm]:	55
<b>8 030 56 059</b>	<b>Winkel-Bohr- und Fräskopf HT 4 IK</b>	
	Zusatzbezeichnung:	180° umsetzbar
	Ausführung:	lang
	Werkzeugantrieb:	Zweiflach (~DIN 1809)
	Schaftgröße [mm]:	55.00
	Schafttyp:	BMT
	Werkzeugaufnahme:	HT 4
	Übersetzung [i]:	2:1
	Drehmoment max [Nm]:	63
	Drehzahl max [1/min]:	3000
	Drehrichtung:	ungleich
	Kühlmittel:	IK/EK
	Druck max [bar]:	140
	Hinweis:	Kombilagerung
	Mittenmaß [mm]:	65
<b>8 030 56 075</b>	<b>Winkel-Bohr- und Fräskopf HT 4 IK</b>	
	Gewicht [kg]:	6.580
	Zusatzbezeichnung:	180° umsetzbar
	Werkzeugantrieb:	Zweiflach (~DIN 1809)
	Schaftgröße [mm]:	55.00
	Schafttyp:	BMT
	Werkzeugaufnahme:	HT 4
	Übersetzung [i]:	1:1
	Drehmoment max [Nm]:	50
	Drehzahl max [1/min]:	6000
	Drehrichtung:	ungleich
	Kühlmittel:	IK/EK
	Druck max [bar]:	140
	Hinweis:	Kombilagerung
	Mittenmaß [mm]:	65
<b>8 030 56 121</b>	<b>Winkel-Bohr- und Fräskopf HT 4 IK</b>	
	Zusatzbezeichnung:	180° umsetzbar
	Werkzeugantrieb:	Zweiflach (~DIN 1809)
	Schaftgröße [mm]:	55.00
	Schafttyp:	BMT
	Werkzeugaufnahme:	HT 4
	Übersetzung [i]:	1:3
	Drehmoment max [Nm]:	12
	Drehzahl max [1/min]:	18000
	Drehrichtung:	gleich
	Kühlmittel:	IK/EK
	Druck max [bar]:	140
	Hinweis:	verstärkte Lagerung
	Mittenmaß [mm]:	77
<b>8 030 56 124</b>	<b>Winkel-Bohr- und Fräskopf HT 4</b>	
	Gewicht [kg]:	6.300
	Zusatzbezeichnung:	180° umsetzbar
	Werkzeugantrieb:	Zweiflach (~DIN 1809)
	Schaftgröße [mm]:	55.00
	Schafttyp:	BMT
	Werkzeugaufnahme:	HT 4
	Übersetzung [i]:	1:3

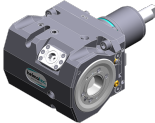
Artikel-Nr.	Bezeichnung	
	Drehmoment max [Nm]:	12
	Drehzahl max [1/min]:	18000
	Drehrichtung:	gleich
	Kühlmittel:	EK
	Hinweis:	verstärkte Lagerung
	Mittenmaß [mm]:	77
<b>8 030 56 125</b>	<b>Winkel-Bohr- und Fräskopf HT 4 IK</b>	
	Gewicht [kg]:	6.520
	Zusatzbezeichnung:	180° umsetzbar
	Werkzeugantrieb:	Zweiflach (~DIN 1809)
	Schaftgröße [mm]:	55.00
	Schafttyp:	BMT
	Werkzeugaufnahme:	HT 4
	Übersetzung [i]:	1:2
	Drehmoment max [Nm]:	16
	Drehzahl max [1/min]:	12000
	Drehrichtung:	gleich
	Kühlmittel:	IK/EK
	Druck max [bar]:	140
	Hinweis:	verstärkte Lagerung
	Mittenmaß [mm]:	77
<b>8 030 56 126</b>	<b>Winkel-Bohr- und Fräskopf HT 4</b>	
	Gewicht [kg]:	6.340
	Zusatzbezeichnung:	180° umsetzbar
	Werkzeugantrieb:	Zweiflach (~DIN 1809)
	Schaftgröße [mm]:	55.00
	Schafttyp:	BMT
	Werkzeugaufnahme:	HT 4
	Übersetzung [i]:	1:2
	Drehmoment max [Nm]:	16
	Drehzahl max [1/min]:	12000
	Drehrichtung:	gleich
	Kühlmittel:	EK
	Hinweis:	verstärkte Lagerung
	Mittenmaß [mm]:	77
<b>8 030 56 176</b>	<b>Winkel-Bohr- und Fräskopf C 4</b>	
	Zusatzbezeichnung:	180° umsetzbar
	Werkzeugantrieb:	Zweiflach (~DIN 1809)
	Schaftgröße [mm]:	55.00
	Schafttyp:	BMT
	Werkzeugaufnahme:	heimatec Capto(TM) C 4
	Übersetzung [i]:	1:1
	Drehmoment max [Nm]:	40
	Drehzahl max [1/min]:	6000
	Drehrichtung:	ungleich
	Kühlmittel:	EK
	Druck max [bar]:	140
	Hinweis:	Einsetzbarkeit prüfen; Werkzeuglänge beachten!
	Mittenmaß [mm]:	65

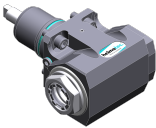
Artikel-Nr.	Bezeichnung	
<b>8 030 56 177</b>	<b>Winkel-Bohr- und Fräskopf C 4 IK</b>	
	Gewicht [kg]:	9.780
	Zusatzbezeichnung:	180° umsetzbar
	Werkzeugantrieb:	Zweiflach (~DIN 1809)
	Schaftgröße [mm]:	55.00
	Schafttyp:	BMT
	Werkzeugaufnahme:	heimatec Capto(TM) C 4
	Übersetzung [i]:	1:1
	Drehmoment max [Nm]:	40
	Drehzahl max [1/min]:	6000
	Drehrichtung:	ungleich
	Kühlmittel:	IK/EK
	Druck max [bar]:	140
	Hinweis:	Einsetzbarkeit prüfen; Werkzeuglänge beachten!
	Mittenmaß [mm]:	65
<b>8 030 56 214</b>	<b>Winkel-Bohr- und Fräskopf C 4 IK</b>	
	Zusatzbezeichnung:	180° umsetzbar
	Werkzeugantrieb:	Zweiflach (~DIN 1809)
	Schaftgröße [mm]:	55.00
	Schafttyp:	BMT
	Werkzeugaufnahme:	heimatec Capto(TM) C 4
	Übersetzung [i]:	1:1
	Drehmoment max [Nm]:	63
	Drehzahl max [1/min]:	12000
	Drehrichtung:	ungleich
	Kühlmittel:	IK/EK
	Druck max [bar]:	140
	Hinweis:	Einsetzbarkeit prüfen; Werkzeuglänge beachten!
	Mittenmaß [mm]:	65
<b>8 030 56 215</b>	<b>Winkel-Bohr- und Fräskopf C 4</b>	
	Zusatzbezeichnung:	180° umsetzbar
	Werkzeugantrieb:	Zweiflach (~DIN 1809)
	Schaftgröße [mm]:	55.00
	Schafttyp:	BMT
	Werkzeugaufnahme:	heimatec Capto(TM) C 4
	Übersetzung [i]:	1:1
	Drehmoment max [Nm]:	63
	Drehzahl max [1/min]:	12000
	Drehrichtung:	ungleich
	Kühlmittel:	EK
	Hinweis:	Einsetzbarkeit prüfen; Werkzeuglänge beachten!
	Mittenmaß [mm]:	65
<b>8 030 56 282</b>	<b>Winkel-Fräs- und Bohrkopf ER 32 AX UT IK</b>	
	Gewicht [kg]:	6.700
	Zusatzbezeichnung:	180° umsetzbar
	Werkzeugantrieb:	Zweiflach (~DIN 1809)
	Schaftgröße [mm]:	55.00
	Werkzeugaufnahme:	ER 32 A - u-tec
	Übersetzung [i]:	1:1
	Drehmoment max [Nm]:	50
	Drehzahl max [1/min]:	6000
	Drehrichtung:	ungleich
	Kühlmittel:	IK/EK
	Druck max [bar]:	140
	Hinweis:	Kombilagerung

Artikel-Nr.	Bezeichnung	
	Mittenmaß [mm]:	65
<b>8 030 56 286</b>	<b>Winkel-Bohr- und Fräskopf HT 4 IK</b>	
	Gewicht [kg]:	6.300
	Zusatzbezeichnung:	180° umsetzbar
	Werkzeugantrieb:	Zweiflach (~DIN 1809)
	Schaftgröße [mm]:	55.00
	Schafttyp:	BMT
	Werkzeugaufnahme:	HT 4
	Übersetzung [i]:	1:1
	Drehmoment max [Nm]:	50
	Drehzahl max [1/min]:	12000
	Drehrichtung:	ungleich
	Kühlmittel:	IK/EK
	Druck max [bar]:	140
	Mittenmaß [mm]:	65
<b>8 030 57 044</b>	<b>Winkel-Bohr- und Fräskopf Weldon 25 IK</b>	
	Gewicht [kg]:	7.150
	Zusatzbezeichnung:	180° umsetzbar
	Werkzeugantrieb:	Zweiflach (~DIN 1809)
	Schaftgröße [mm]:	55.00
	Schafttyp:	BMT
	Werkzeugaufnahme:	Weldon (DIN 1835 B) 25
	Übersetzung [i]:	1:1
	Drehmoment max [Nm]:	50
	Drehzahl max [1/min]:	6000
	Drehrichtung:	ungleich
	Kühlmittel:	IK/EK
	Druck max [bar]:	140
	Hinweis:	Kombilagerung
	Mittenmaß [mm]:	65
<b>8 030 57 120</b>	<b>Winkel-Bohr- und Fräskopf ER 40 AX UT</b>	
	Zusatzbezeichnung:	180° umsetzbar
	Werkzeugantrieb:	Zweiflach (~DIN 1809)
	Schaftgröße [mm]:	55.00
	Schafttyp:	BMT
	Werkzeugaufnahme:	ER 40 A - u-tec
	Übersetzung [i]:	1:1
	Drehmoment max [Nm]:	50
	Drehzahl max [1/min]:	6000
	Drehrichtung:	ungleich
	Kühlmittel:	EK
	Hinweis:	verstärkte Lagerung
	Mittenmaß [mm]:	65
<b>8 031 56 012</b>	<b>Winkel-Fräskopf Kombidorn 27</b>	
	Gewicht [kg]:	6.560
	Zusatzbezeichnung:	180° umsetzbar
	Werkzeugantrieb:	Zweiflach (~DIN 1809)
	Schaftgröße [mm]:	55.00
	Schafttyp:	BMT
	Werkzeugaufnahme:	Kombidorn 27
	Übersetzung [i]:	1:1
	Drehmoment max [Nm]:	50
	Drehzahl max [1/min]:	6000

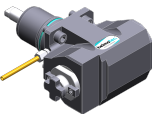
Artikel-Nr.	Bezeichnung	
	Drehrichtung:	ungleich
	Kühlmittel:	EK
	Hinweis:	Kombilagerung
	Mittenmaß [mm]:	65
<b>8 031 56 022</b>	<b>Winkel-Fräskopf Kombidorn 27</b>	
	Zusatzbezeichnung:	180° umsetzbar
	Werkzeugantrieb:	Zweiflach (~DIN 1809)
	Schaftgröße [mm]:	55.00
	Schafttyp:	BMT
	Werkzeugaufnahme:	Kombidorn 27
	Übersetzung [i]:	2:1
	Drehmoment max [Nm]:	63
	Drehzahl max [1/min]:	3000
	Drehrichtung:	ungleich
	Kühlmittel:	EK
	Hinweis:	Kombilagerung
	Mittenmaß [mm]:	65
<b>8 031 56 026</b>	<b>Winkel-Fräskopf Dorn 27</b>	
	Zusatzbezeichnung:	180° umsetzbar
	Werkzeugantrieb:	Zweiflach (~DIN 1809)
	Schaftgröße [mm]:	55.00
	Schafttyp:	BMT
	Werkzeugaufnahme:	Dorn 27
	Übersetzung [i]:	2:1
	Drehmoment max [Nm]:	63
	Drehzahl max [1/min]:	3000
	Drehrichtung:	ungleich
	Kühlmittel:	EK
	Hinweis:	Kombilagerung
	Mittenmaß [mm]:	65
<b>8 037 52 002</b>	<b>Winkel-Scheibenfräserkopf Dorn 10</b>	
	Gewicht [kg]:	6.900
	Werkzeugantrieb:	Zweiflach (~DIN 1809)
	Schaftgröße [mm]:	55.00
	Schafttyp:	BMT
	Werkzeugaufnahme:	Fräserwelle 10
	Übersetzung [i]:	2:1
	Drehmoment max [Nm]:	32
	Drehzahl max [1/min]:	3000
	Drehrichtung:	ungleich
	Kühlmittel:	kein
	Mittenmaß [mm]:	76
<b>8 037 53 001</b>	<b>Winkel-Scheibenfräserkopf Dorn 13</b>	
	Gewicht [kg]:	6.960
	Werkzeugantrieb:	Zweiflach (~DIN 1809)
	Schaftgröße [mm]:	55.00
	Schafttyp:	BMT
	Werkzeugaufnahme:	Fräserwelle 13
	Übersetzung [i]:	2:1
	Drehmoment max [Nm]:	32
	Drehzahl max [1/min]:	3000
	Drehrichtung:	ungleich
	Kühlmittel:	kein

Artikel-Nr.	Bezeichnung	
	Mittenmaß [mm]:	76
<b>8 039 54 035</b>	<b>Winkel-Bohr- und Fräskopf ER 16 AX UT IK</b>	
	Gewicht [kg]:	4.980
	Zusatzbezeichnung:	180° umsetzbar; 35° abgewinkelt
	Werkzeugantrieb:	Zweiflach (~DIN 1809)
	Schaftgröße [mm]:	55.00
	Schafttyp:	BMT
	Werkzeugaufnahme:	ER 16 A - u-tec
	Übersetzung [i]:	1:1
	Drehmoment max [Nm]:	40
	Drehzahl max [1/min]:	6000
	Drehrichtung:	ungleich
	Kühlmittel:	IK/EK
	Druck max [bar]:	140
<b>8 039 55 003</b>	<b>Winkel-Bohr- und Fräskopf ER 25</b>	
	Gewicht [kg]:	5.330
	Ausführung:	doppelspindlig
	Werkzeugantrieb:	Zweiflach (~DIN 1809)
	Schaftgröße [mm]:	55.00
	Schafttyp:	BMT
	Werkzeugaufnahme:	ER 25
	Übersetzung [i]:	1:1
	Drehmoment max [Nm]:	25
	Drehzahl max [1/min]:	6000
	Drehrichtung:	gleich/ungleich
	Kühlmittel:	EK
	Mittenmaß [mm]:	55
<b>8 039 56 032</b>	<b>Winkel-Bohr- und Fräskopf C 4</b>	
	Zusatzbezeichnung:	180° umsetzbar
	Einsatz für:	Haupt- und Gegenspindel
	Ausführung:	doppelspindlig
	Werkzeugantrieb:	Zweiflach (~DIN 1809)
	Schaftgröße [mm]:	55.00
	Schafttyp:	BMT
	Werkzeugaufnahme:	heimatec Capto(TM) C 4
	Übersetzung [i]:	1:1
	Drehmoment max [Nm]:	40
	Drehzahl max [1/min]:	6000
	Drehrichtung:	gleich/ungleich
	Kühlmittel:	EK
	Hinweis:	Einsetzbarkeit prüfen; Werkzeuglänge beachten
	Mittenmaß [mm]:	65
<b>8 040 53 000</b>	<b>Schwenkkopf ± 90° verstb ER 11 AX</b>	
	Gewicht [kg]:	3.150
	Werkzeugantrieb:	Zweiflach (~DIN 1809)
	Schaftgröße [mm]:	55.00
	Schafttyp:	BMT
	Werkzeugaufnahme:	ER 11 A
	Übersetzung [i]:	1:1
	Drehmoment max [Nm]:	10
	Drehzahl max [1/min]:	5000
	Drehrichtung:	gleich
	Kühlmittel:	EK

Artikel-Nr.	Bezeichnung	
	Mittenmaß [mm]:	57
<b>8 040 53 001</b>	<b>Schwenkkopf ± 90° verstb ER 11 AX</b>	
	Gewicht [kg]:	2.900
	Werkzeugantrieb:	Zweiflach (~DIN 1809)
	Schaftgröße [mm]:	55.00
	Schafttyp:	BMT
	Werkzeugaufnahme:	ER 11 A
	Übersetzung [i]:	1:1
	Drehmoment max [Nm]:	10
	Drehzahl max [1/min]:	6000
	Drehrichtung:	gleich
	Kühlmittel:	EK
	Mittenmaß [mm]:	57
<b>8 040 53 002</b>	<b>Schwenkkopf ± 90° verstb ER 11 AX</b>	
	Gewicht [kg]:	2.880
	Werkzeugantrieb:	Zweiflach (~DIN 1809)
	Schaftgröße [mm]:	55.00
	Schafttyp:	BMT
	Werkzeugaufnahme:	ER 11 A
	Übersetzung [i]:	1:1
	Drehmoment max [Nm]:	10
	Drehzahl max [1/min]:	6000
	Drehrichtung:	gleich
	Kühlmittel:	EK
<b>8 040 53 003</b>	<b>Schwenkkopf ± 90° verstb ER 11 AX</b>	
	Gewicht [kg]:	3.160
	Werkzeugantrieb:	Zweiflach (~DIN 1809)
	Schaftgröße [mm]:	55.00
	Schafttyp:	BMT
	Werkzeugaufnahme:	ER 11 A
	Übersetzung [i]:	1:1
	Drehmoment max [Nm]:	10
	Drehzahl max [1/min]:	6000
	Drehrichtung:	gleich
	Kühlmittel:	EK
	Mittenmaß [mm]:	57
<b>8 040 54 012</b>	<b>Schwenkkopf ± 90° verstb HT 2</b>	
	Ausführung:	75° absteckbar
	Werkzeugantrieb:	Zweiflach (~DIN 1809)
	Schaftgröße [mm]:	55.00
	Schafttyp:	BMT
	Werkzeugaufnahme:	HT 2
	Übersetzung [i]:	1:1
	Drehmoment max [Nm]:	10
	Drehzahl max [1/min]:	6000
	Drehrichtung:	gleich
	Kühlmittel:	EK
	Mittenmaß [mm]:	57

## Artikel-Nr.

## Bezeichnung

8 043 54 000

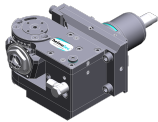
**Schwenkkopf +135°/-30° verst ER16 AX UT**

Gewicht [kg]:	9.850
Zusatzbezeichnung:	achsversetzt; 180° umsetzbar
Werkzeugantrieb:	Zweiflach (~DIN 1809)
Schaftgröße [mm]:	55.00
Schafttyp:	BMT
Werkzeugaufnahme:	ER 16 A - u-tec
Übersetzung [i]:	1:1
Drehmoment max [Nm]:	25
Drehzahl max [1/min]:	6000
Drehrichtung:	gleich
Kühlmittel:	EK
Mittenmaß [mm]:	69
Achsversatz [mm]:	60

8 043 54 001

**Schwenkkopf +135°/-30° verst ER16AX UTIK**

Gewicht [kg]:	9.920
Zusatzbezeichnung:	achsversetzt; 180° umsetzbar
Werkzeugantrieb:	Zweiflach (~DIN 1809)
Schaftgröße [mm]:	55.00
Schafttyp:	BMT
Werkzeugaufnahme:	ER 16 A - u-tec
Übersetzung [i]:	1:1
Drehmoment max [Nm]:	25
Drehzahl max [1/min]:	6000
Drehrichtung:	gleich
Kühlmittel:	IK/EK
Druck max [bar]:	140
Mittenmaß [mm]:	69
Achsversatz [mm]:	60

8 043 54 002

**Schwenkkopf +135°/-30° verst ER16 AX UT**

Gewicht [kg]:	9.930
Zusatzbezeichnung:	achsversetzt; 180° umsetzbar
Werkzeugantrieb:	Zweiflach (~DIN 1809)
Schaftgröße [mm]:	55.00
Schafttyp:	BMT
Werkzeugaufnahme:	ER 16 A - u-tec
Übersetzung [i]:	1:2
Drehmoment max [Nm]:	12
Drehzahl max [1/min]:	12000
Drehrichtung:	gleich
Kühlmittel:	EK
Mittenmaß [mm]:	69
Achsversatz [mm]:	60

8 043 54 003

**Schwenkkopf +135°/-30° verst ER16AX UTIK**

Gewicht [kg]:	9.900
Zusatzbezeichnung:	achsversetzt
Werkzeugantrieb:	Zweiflach (~DIN 1809)
Schaftgröße [mm]:	55.00
Schafttyp:	BMT
Werkzeugaufnahme:	ER 16 A - u-tec
Übersetzung [i]:	1:2
Drehmoment max [Nm]:	12
Drehzahl max [1/min]:	12000
Drehrichtung:	gleich
Kühlmittel:	IK/EK

Artikel-Nr.	Bezeichnung	
	Druck max [bar]:	140
	Hinweis:	180° umsetzbar
	Mittenmaß [mm]:	69
	Achsversatz [mm]:	60
<b>8 043 54 019</b>	<b>Schwenkkopf +160°/-20° verst ER16 AX UT</b>	
	Gewicht [kg]:	6.100
	Zusatzbezeichnung:	achsversetzt; 180° umsetzbar
	Werkzeugantrieb:	Zweiflach (~DIN 1809)
	Schaftgröße [mm]:	55.00
	Schafttyp:	BMT
	Werkzeugaufnahme:	ER 16 A - u-tec
	Übersetzung [i]:	1:1
	Drehmoment max [Nm]:	25
	Drehzahl max [1/min]:	6000
	Drehrichtung:	gleich
	Kühlmittel:	EK
	Mittenmaß [mm]:	35
	Achsversatz [mm]:	65
<b>8 043 54 034</b>	<b>Schwenkkopf ± 10° verstb ER 16 AX UT IK</b>	
	Zusatzbezeichnung:	achsversetzt; 180° umsetzbar
	Werkzeugantrieb:	Zweiflach (~DIN 1809)
	Schaftgröße [mm]:	55.00
	Schafttyp:	BMT
	Werkzeugaufnahme:	ER 16 A - u-tec
	Übersetzung [i]:	1:2
	Drehmoment max [Nm]:	25
	Drehzahl max [1/min]:	12000
	Drehrichtung:	gleich
	Kühlmittel:	IK/EK
	Druck max [bar]:	140
	Hinweis:	Einsetzbarkeit prüfen! Schwenkbereich beachten;
	Mittenmaß [mm]:	62
	Achsversatz [mm]:	48,5
<b>8 050 54 005</b>	<b>Mehrspindelbohrkopf ER 16 AX UT</b>	
	Gewicht [kg]:	6.100
	Zusatzbezeichnung:	achsversetzt
	Ausführung:	2-spindlig
	Werkzeugantrieb:	Zweiflach (~DIN 1809)
	Schaftgröße [mm]:	55.00
	Schafttyp:	BMT
	Werkzeugaufnahme:	ER 16 A - u-tec
	Übersetzung [i]:	1:2
	Drehmoment max [Nm]:	16
	Drehzahl max [1/min]:	12000
	Drehrichtung:	gleich
	Kühlmittel:	EK
	Achsversatz [mm]:	56

## Artikel-Nr.

## Bezeichnung

8 050 54 008

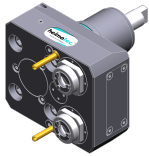
**Mehrspindelbohrkopf ER 16 AX UT**

Gewicht [kg]:	5.700
Zusatzbezeichnung:	achsversetzt
Ausführung:	2-spindlig
Werkzeugantrieb:	Zweiflach (~DIN 1809)
Schaftgröße [mm]:	55.00
Werkzeugaufnahme:	ER 16 A - u-tec
Übersetzung [i]:	1:1
Drehmoment max [Nm]:	25
Drehzahl max [1/min]:	6000
Drehrichtung:	gleich
Kühlmittel:	EK

8 050 54 014

**Mehrspindelbohrkopf ER 20 AX UT IK**

Gewicht [kg]:	5.920
Zusatzbezeichnung:	achsversetzt
Ausführung:	2-spindlig
Werkzeugantrieb:	Zweiflach (~DIN 1809)
Schaftgröße [mm]:	55.00
Schafttyp:	BMT
Werkzeugaufnahme:	ER 20 A - u-tec
Übersetzung [i]:	1:1
Drehmoment max [Nm]:	25
Drehzahl max [1/min]:	6000
Drehrichtung:	gleich
Kühlmittel:	IK/EK
Druck max [bar]:	140
Achsversatz [mm]:	58

8 050 54 021

**Mehrspindelbohrkopf ER 16 AX UT IK**



Gewicht [kg]:	6.110
Zusatzbezeichnung:	achsversetzt; 180° umsetzbar
Ausführung:	2-spindlig
Werkzeugantrieb:	Zweiflach (~DIN 1809)
Schaftgröße [mm]:	55.00
Schafttyp:	BMT
Werkzeugaufnahme:	ER 16 A - u-tec
Übersetzung [i]:	1:2
Drehmoment max [Nm]:	16
Drehzahl max [1/min]:	12000
Drehrichtung:	gleich
Kühlmittel:	IK/EK
Druck max [bar]:	25
Achsversatz [mm]:	56

8 050 54 036

**Mehrspindelbohrkopf ER 16 AX UT IK**

Gewicht [kg]:	6.040
Zusatzbezeichnung:	achsversetzt; 180° umsetzbar
Ausführung:	3-spindlig
Werkzeugantrieb:	Zweiflach (~DIN 1809)
Schaftgröße [mm]:	55.00
Schafttyp:	BMT
Werkzeugaufnahme:	ER 16 A - u-tec
Übersetzung [i]:	1:1
Drehmoment max [Nm]:	25
Drehzahl max [1/min]:	6000
Drehrichtung:	gleich
Kühlmittel:	IK/EK

Artikel-Nr.	Bezeichnung	
	Druck max [bar]:	140
	Hinweis:	2x ER 16 A achsversetzt, 1x schaftmittig, IK nur in 2 x
	Achsversatz [mm]:	56
<b>8 050 54 037</b>	<b>Mehrspindelbohrkopf ER 16 AX UT</b>	
	Gewicht [kg]:	6.900
	Zusatzbezeichnung:	achsversetzt; 180° umsetzbar
	Einsatz für:	Haupt- und Gegenspindel
	Werkzeugantrieb:	Zweiflach (~DIN 1809)
	Schaftgröße [mm]:	55.00
	Schafttyp:	BMT
	Werkzeugaufnahme:	ER 16 A - u-tec
	Übersetzung [i]:	1:1
	Drehmoment max [Nm]:	16/Sp.
	Drehzahl max [1/min]:	6000
	Drehrichtung:	ungleich
	Kühlmittel:	kein
	Hinweis:	verstärkte Lagerung
	Achsversatz [mm]:	+38,1/-38,1
<b>8 050 54 038</b>	<b>Mehrspindelbohrkopf ER 16 AX UT</b>	
	Gewicht [kg]:	6.870
	Zusatzbezeichnung:	achsversetzt; 180° umsetzbar
	Einsatz für:	Haupt- und Gegenspindel
	Werkzeugantrieb:	Zweiflach (~DIN 1809)
	Schaftgröße [mm]:	55.00
	Schafttyp:	BMT
	Werkzeugaufnahme:	ER 16 A - u-tec
	Übersetzung [i]:	1:1
	Drehmoment max [Nm]:	16/Sp.
	Drehzahl max [1/min]:	6000
	Drehrichtung:	ungleich
	Kühlmittel:	EK
	Hinweis:	verstärkte Lagerung
	Achsversatz [mm]:	+38,1/-38,1
<b>8 068 54 000</b>	<b>Winkel-Wirbelkopf HW 46</b>	
	Zusatzbezeichnung:	180° umsetzbar
	Werkzeugantrieb:	Zweiflach (~DIN 1809)
	Schaftgröße [mm]:	55.00
	Schafttyp:	BMT
	Werkzeugaufnahme:	HW 46
	Übersetzung [i]:	1:1
	Drehmoment max [Nm]:	16
	Drehzahl max [1/min]:	8000
	Drehrichtung:	gleich
	Kühlmittel:	EK
	Hinweis:	ohne Plattenträger; Einsetzbarkeit prüfen;
	Mittenmaß [mm]:	65
<b>8 100 15 001</b>	<b>Aufnahmehalter radial ø17,1 / minus</b>	
	Einsatz für:	Winkelhandstück oder Verlängerung CN01
	Werkzeugantrieb:	Zweiflach (~DIN 1809)
	Schaftgröße [mm]:	55.00
	Schafttyp:	BMT
	Werkzeugaufnahme:	Schnittstelle ø17,1 / M17x1
	Übersetzung [i]:	1:2

Artikel-Nr.	Bezeichnung	
	Drehzahl max [1/min]:	12000
	Drehrichtung:	gleich
	Kühlmittel:	kein
	Mittenmaß [mm]:	77
<b>8 102 15 000</b>	<b>Aufnahmehalter Ø 17</b>	
	Gewicht [kg]:	1.930
	Einsatz für:	Winkelhandstück
	Werkzeugantrieb:	Zweiflach (~DIN 1809)
	Schaftgröße [mm]:	55.00
	Schafttyp:	BMT
	Werkzeugaufnahme:	Schnittstelle 17
	Übersetzung [i]:	1:1
	Drehzahl max [1/min]:	6000
	Drehrichtung:	gleich
	Kühlmittel:	kein
<b>8 200 03 002</b>	<b>Abdeckplatte</b>	
	Gewicht [kg]:	0.300
	Schafttyp:	BMT
<b>8 200 10 002</b>	<b>Werkzeugrohling</b>	
	Gewicht [kg]:	4.190
	Zusatzbezeichnung:	180° umsetzbar
	Schafttyp:	BMT
	Masch. Seit. Aufnahme:	Zentrierfeder b 20
	Hinweis:	Gehäuse massiv
<b>8 202 10 006</b>	<b>Grundhalter Längsaufnahme FN 12</b>	
	Gewicht [kg]:	0.960
	Zusatzbezeichnung:	180° umsetzbar
	Schafttyp:	BMT
	Masch. Seit. Aufnahme:	Zentrierfeder b 20
	Werkzeugaufnahme:	Schnittstelle FN 12
	Kühlmittel:	EK
<b>8 209 10 000</b>	<b>Werkzeugrohling</b>	
	Gewicht [kg]:	4.580
	Schafttyp:	BMT
	Masch. Seit. Aufnahme:	Zentrierfeder b 20
	Kühlmittel:	EK
<b>8 209 11 000</b>	<b>Adapter für VDI 20</b>	
	Schafttyp:	BMT
	Masch. Seit. Aufnahme:	Zentrierfeder b 20
	Werkzeugaufnahme:	DIN 69880 - 20
	Kühlmittel:	EK
	Mittenmaß [mm]:	55

Artikel-Nr.	Bezeichnung	
<b>8 209 12 000</b>	<b>Adapter für VDI 30</b>	
	Gewicht [kg]:	2.750
	Einsatz für:	Aussenbearbeitung
	Schafttyp:	BMT
	Masch. Seit. Aufnahme:	Zentrierfeder b 20
	Werkzeugaufnahme:	DIN 69880 - 30
	Kühlmittel:	EK
	Mittenmaß [mm]:	35
<b>8 209 12 001</b>	<b>Adapter für VDI 30</b>	
	Gewicht [kg]:	3.140
	Einsatz für:	Innenbearbeitung
	Schafttyp:	BMT
	Masch. Seit. Aufnahme:	Zentrierfeder b 20
	Werkzeugaufnahme:	DIN 69880 - 30
	Kühlmittel:	EK
	Mittenmaß [mm]:	65
<b>8 209 14 002</b>	<b>Adapter für VDI 40</b>	
	Gewicht [kg]:	2.720
	Schafttyp:	BMT
	Masch. Seit. Aufnahme:	Zentrierfeder b 20
	Werkzeugaufnahme:	DIN 69880 - 40
	Kühlmittel:	EK
	Mittenmaß [mm]:	35
<b>8 209 14 003</b>	<b>Adapter für VDI 40 zurückgesetzt</b>	
	Schafttyp:	BMT
	Masch. Seit. Aufnahme:	Zentrierfeder b 20
	Werkzeugaufnahme:	DIN 69880 - 40
	Kühlmittel:	EK
	Mittenmaß [mm]:	65
<b>8 209 19 000</b>	<b>Adapter 45 ° für Ecoroll WKT EG5-1-SL00</b>	
	Gewicht [kg]:	2.590
	Zusatzbezeichnung:	180° umsetzbar
	Schafttyp:	BMT
	Masch. Seit. Aufnahme:	Zentrierfeder b 20
	Kühlmittel:	EK
<b>8 209 58 000</b>	<b>Adapter für Messtaster m&amp;h RWP 38.41</b>	
	Zusatzbezeichnung:	180° umsetzbar
	Schaftgröße [mm]:	55.00
	Schafttyp:	BMT
	Werkzeugaufnahme:	Ø 32
	Kühlmittel:	kein
<b>8 209 58 001</b>	<b>Adapter für Messtaster m&amp;h IRP 40.01</b>	
	Gewicht [kg]:	1.340
	Zusatzbezeichnung:	180° umsetzbar
	Schaftgröße [mm]:	55.00
	Schafttyp:	BMT
	Werkzeugaufnahme:	Ø 32
	Kühlmittel:	kein

Artikel-Nr.	Bezeichnung	
<b>8 209 58 002</b>	<b>Adapter für Messtaster m&amp;h IRP 40.02</b>	
	Gewicht [kg]:	1.520
	Zusatzbezeichnung:	180° umsetzbar
	Schaftgröße [mm]:	55.00
	Schafttyp:	BMT
	Kühlmittel:	kein
<b>8 209 58 003</b>	<b>Adapter für Messtaster Renishaw RLP</b>	
	Gewicht [kg]:	1.700
	Zusatzbezeichnung:	180° umsetzbar
	Schaftgröße [mm]:	55.00
	Schafttyp:	BMT
	Kühlmittel:	kein
<b>8 224 11 002</b>	<b>Drehstahlhalter Vkt. 20</b>	
	Gewicht [kg]:	2.420
	Einsatz für:	rechtsschneidende Wzge
	Schafttyp:	BMT
	Masch. Seit. Aufnahme:	Zentrierfeder b 20
	Werkzeugaufnahme:	Vkt. 20
	Kühlmittel:	EK
<b>8 224 11 003</b>	<b>Abstechhalter Vkt. 20</b>	
	Gewicht [kg]:	1.040
	Einsatz für:	rechtsschneidende Werkzeuge
	Ausführung:	Schneide seitlich am Revolver
	Schafttyp:	BMT
	Masch. Seit. Aufnahme:	Zentrierfeder b 20
	Werkzeugaufnahme:	Vkt. 20
	Kühlmittel:	EK
<b>8 224 11 005</b>	<b>Abstechhalter Vkt. 20</b>	
	Gewicht [kg]:	1.100
	Einsatz für:	linksschneidende Werkzeuge
	Ausführung:	Schneide mitte Revolver
	Schafttyp:	BMT
	Masch. Seit. Aufnahme:	Zentrierfeder b 20
	Werkzeugaufnahme:	Vkt. 20
	Kühlmittel:	EK
<b>8 224 11 016</b>	<b>Abstechhalter Vkt. 3/4" R 1441</b>	
	Gewicht [kg]:	1.110
	Einsatz für:	rechtsschneidende Werkzeuge
	Ausführung:	Schneide seitlich am Revolver
	Schafttyp:	BMT
	Masch. Seit. Aufnahme:	Zentrierfeder b 20
	Werkzeugaufnahme:	Vkt. 3/4" (19,05mm)
	Kühlmittel:	EK
<b>8 224 11 022</b>	<b>Abstechhalter Vkt. 20</b>	
	Gewicht [kg]:	1.350
	Einsatz für:	rechtsschneidende Wzge
	Ausführung:	Schneide seitlich am Revolver
	Schafttyp:	BMT
	Masch. Seit. Aufnahme:	Zentrierfeder b 20
	Werkzeugaufnahme:	Vkt. 20
	Kühlmittel:	EK



Artikel-Nr.	Bezeichnung	
<b>8 224 12 005</b>	<b>Abstechhalter Vkt. 25</b>	
	Gewicht [kg]:	1.480
	Schafttyp:	BMT
	Masch. Seit. Aufnahme:	Zentrierfeder b 20
	Werkzeugaufnahme:	Vkt. 25
	Kühlmittel:	EK
<b>8 224 12 006</b>	<b>Abstechhalter Vkt. 25</b>	
	Gewicht [kg]:	1.480
	Einsatz für:	linksschneidende Werkzeuge
	Ausführung:	Schneide mitte Revolver
	Schafttyp:	BMT
	Masch. Seit. Aufnahme:	Zentrierfeder b 20
	Werkzeugaufnahme:	Vkt. 25
	Kühlmittel:	EK
<b>8 224 13 004</b>	<b>Abstechhalter SH 32</b>	
	Gewicht [kg]:	1.000
	Einsatz für:	Stechschwert 32
	Ausführung:	Spannschaft mitte Revolver
	Schafttyp:	BMT
	Masch. Seit. Aufnahme:	Zentrierfeder b 20
	Werkzeugaufnahme:	Spannschaft SH 32
	Kühlmittel:	EK
<b>8 224 13 007</b>	<b>Abstechhalter SH 32</b>	
	Gewicht [kg]:	1.190
	Einsatz für:	Stechschwert 32
	Ausführung:	Spannschaft seitlich am Revolver
	Schafttyp:	BMT
	Masch. Seit. Aufnahme:	Zentrierfeder b 20
	Werkzeugaufnahme:	Spannschaft SH 32
	Kühlmittel:	EK
<b>8 224 13 013</b>	<b>Abstechhalter SH 32</b>	
	Gewicht [kg]:	1.480
	Einsatz für:	Stechschwert 32
	Ausführung:	Spannschaft seitlich am Revolver
	Schafttyp:	BMT
	Masch. Seit. Aufnahme:	Zentrierfeder b 20
	Werkzeugaufnahme:	Spannschaft SH 32
	Kühlmittel:	EK
	Hinweis:	Sonder
<b>8 224 13 021</b>	<b>Abstechhalter SH 32 IK</b>	
	Gewicht [kg]:	1.030
	Einsatz für:	Stechschwert 32
	Ausführung:	Spannschaft revolvermässig
	Schafttyp:	BMT
	Masch. Seit. Aufnahme:	Zentrierfeder b 20
	Werkzeugaufnahme:	Spannschaft SH 32
	Kühlmittel:	IK/EK

Artikel-Nr.	Bezeichnung	
<b>8 224 14 000</b>	<b>Kombi-Drehstahlhalter Vkt. 20</b>	
	Gewicht [kg]:	1.730
	Zusatzbezeichnung:	180° umsetzbar
	Schafttyp:	BMT
	Masch. Seit. Aufnahme:	Zentrierfeder b 20
	Werkzeugaufnahme:	Vkt. 20
		Vkt. 20
	Kühlmittel:	EK
	Hinweis:	mit Unterlegleiste
<b>8 224 14 016</b>	<b>Kombi-Drehstahlhalter Vkt. 20 IK</b>	
	Gewicht [kg]:	2.950
	Zusatzbezeichnung:	180° umsetzbar
	Schafttyp:	BMT
	Masch. Seit. Aufnahme:	Zentrierfeder b 20
	Werkzeugaufnahme:	Vkt. 20
	Kühlmittel:	IK/EK
	Druck max [bar]:	100
	Hinweis:	Keilleiste
<b>8 224 15 002</b>	<b>Kombi-Drehstahlhalter Vkt. 25/20</b>	
	Gewicht [kg]:	2.800
	Zusatzbezeichnung:	180° umsetzbar
	Schafttyp:	BMT
	Masch. Seit. Aufnahme:	Zentrierfeder b 20
	Werkzeugaufnahme:	Vkt. 25
		Vkt. 25
	Kühlmittel:	EK
	Hinweis:	Mit Unterlegleiste für Vkt. 20
<b>8 224 15 012</b>	<b>Kombi-Drehstahlhalter Vkt. 1"</b>	
	Gewicht [kg]:	2.720
	Schafttyp:	BMT
	Masch. Seit. Aufnahme:	Zentrierfeder b 20
	Werkzeugaufnahme:	Vkt. 1" (25,4mm)
		Vkt. 1" (25,4mm)
	Kühlmittel:	EK
<b>8 224 15 046</b>	<b>Kombi-Drehstahlhalter Vkt. 25/20</b>	
	Gewicht [kg]:	5.520
	Schafttyp:	BMT
	Masch. Seit. Aufnahme:	Zentrierfeder b 20
	Werkzeugaufnahme:	Vkt. 25
		Vkt. 25
	Kühlmittel:	EK
	Hinweis:	Einsetzbarkeit unbedingt prüfen! Mit Unterlegleiste für
<b>8 224 15 062</b>	<b>Kombi-Drehstahlhalter Vkt. 25 IK</b>	
	Gewicht [kg]:	3.100
	Schafttyp:	BMT
	Masch. Seit. Aufnahme:	Zentrierfeder b 20
	Werkzeugaufnahme:	Vkt. 25
		Vkt. 25
	Kühlmittel:	IK/EK
	Druck max [bar]:	100
	Hinweis:	Keilleiste

Artikel-Nr.	Bezeichnung	
8 224 15 063	<b>Kombi-Drehstahlhalter Vkt. 1" IK</b>	
		Gewicht [kg]: 3.100 Schafttyp: BMT Masch. Seit. Aufnahme: Zentrierfeder b 20 Werkzeugaufnahme: Vkt. 1" (25,4mm) Vkt. 1" (25,4mm) Kühlmittel: IK/EK Druck max [bar]: 100 Hinweis: Keilleiste
8 225 11 002	<b>Abstechhalter Vkt. 20 R 1432</b>	Gewicht [kg]: 1.120 Einsatz für: linksschneidende Werkzeuge Ausführung: Schneide seitlich am Revolver Schafttyp: BMT Masch. Seit. Aufnahme: Zentrierfeder b 20 Werkzeugaufnahme: Vkt. 20 Kühlmittel: EK
8 225 11 005	<b>Abstechhalter Vkt. 20</b>	Gewicht [kg]: 1.170 Einsatz für: rechtsschneidende Werkzeuge Ausführung: Schneide mitte Revolver Schafttyp: BMT Masch. Seit. Aufnahme: Zentrierfeder b 20 Werkzeugaufnahme: Vkt. 20 Kühlmittel: EK
8 225 11 009	<b>Abstechhalter Vkt. 3/4" R 1442</b>	Gewicht [kg]: 1.110 Einsatz für: linksschneidende Werkzeuge Ausführung: Schneide seitlich am Revolver Schafttyp: BMT Masch. Seit. Aufnahme: Zentrierfeder b 20 Werkzeugaufnahme: Vkt. 3/4" (19,05mm) Kühlmittel: EK
8 225 11 012	<b>Abstechhalter Vkt. 3/4"</b>	Gewicht [kg]: 1.200 Einsatz für: rechtsschneidende Wzge Ausführung: Schneide mitte Revolver Schafttyp: BMT Masch. Seit. Aufnahme: Zentrierfeder b 20 Werkzeugaufnahme: Vkt. 3/4" (19,05mm) Kühlmittel: EK
8 229 16 001	<b>Aufnahmehalter C 4 IK</b>	Gewicht [kg]: 2.400 Zusatzbezeichnung: 180° umsetzbar Ausführung: rechts Schafttyp: BMT Masch. Seit. Aufnahme: Zentrierfeder b 20 Werkzeugaufnahme: heimatec Capto(TM) C 4 Kühlmittel: IK/EK Hinweis: Einsetzbarkeit prüfen; Werkzeuglänge beachten! Achsversatz [mm]: 12

Artikel-Nr.	Bezeichnung	
<b>8 229 16 003</b>	<b>Aufnahmehalter C 4 IK</b>	
	Gewicht [kg]:	3.330
	Zusatzbezeichnung:	180° umsetzbar
	Ausführung:	rechts
	Schafttyp:	BMT
	Masch. Seit. Aufnahme:	Zentrierfeder b 20
	Werkzeugaufnahme:	heimatec Capto(TM) C 4
	Kühlmittel:	IK/EK
	Hinweis:	Einsetzbarkeit prüfen; Werkzeuglänge beachten!
	Achsversatz [mm]:	55
<b>8 229 16 008</b>	<b>Aufnahmehalter C 4 IK</b>	
	Gewicht [kg]:	3.430
	Zusatzbezeichnung:	180° umsetzbar
	Ausführung:	rechts
	Schafttyp:	BMT
	Masch. Seit. Aufnahme:	Zentrierfeder b 20
	Werkzeugaufnahme:	heimatec Capto(TM) C 4
	Kühlmittel:	IK
	Hinweis:	Einsetzbarkeit prüfen; Werkzeuglänge beachten!
	Achsversatz [mm]:	55
<b>8 229 16 009</b>	<b>Aufnahmehalter C 4 IK</b>	
	Gewicht [kg]:	2.410
	Zusatzbezeichnung:	180° umsetzbar
	Ausführung:	rechts
	Schafttyp:	BMT
	Masch. Seit. Aufnahme:	Zentrierfeder b 20
	Werkzeugaufnahme:	heimatec Capto(TM) C 4
	Kühlmittel:	IK
	Hinweis:	Einsetzbarkeit prüfen; Werkzeuglänge beachten!
	Achsversatz [mm]:	12
<b>8 229 16 011</b>	<b>Aufnahmehalter C 4 IK</b>	
	Gewicht [kg]:	3.440
	Zusatzbezeichnung:	180° umsetzbar
	Ausführung:	links
	Schafttyp:	BMT
	Masch. Seit. Aufnahme:	Zentrierfeder b 20
	Werkzeugaufnahme:	heimatec Capto(TM) C 4
	Kühlmittel:	IK
	Hinweis:	Einsetzbarkeit prüfen; Werkzeuglänge beachten!
	Achsversatz [mm]:	55
<b>8 240 14 017</b>	<b>Bohrstangenhalter Ø 12 - geschlitzt</b>	
	Gewicht [kg]:	2.900
	Zusatzbezeichnung:	180° umsetzbar
	Ausführung:	geschlitzt
	Schafttyp:	BMT
	Masch. Seit. Aufnahme:	Zentrierfeder b 20
	Werkzeugaufnahme:	Ø 12
	Kühlmittel:	EK
	Druck max [bar]:	100
	Mittenmaß [mm]:	75



Artikel-Nr.	Bezeichnung	
8 240 14 022	<b>Bohrstangenhalter Ø 10 - geschlitz</b>	
		
	Gewicht [kg]:	2.900
	Zusatzbezeichnung:	180° umsetzbar
	Ausführung:	geschlitz
	Schafttyp:	BMT
	Masch. Seit. Aufnahme:	Zentrierfeder b 20
	Werkzeugaufnahme:	Ø 10
	Kühlmittel:	EK
	Druck max [bar]:	100
	Mittenmaß [mm]:	75
8 240 15 002	<b>Aufnahmehalter ABS 50 IK/EK</b>	
	Gewicht [kg]:	3.560
	Zusatzbezeichnung:	zurückgesetzt
	Schafttyp:	BMT
	Masch. Seit. Aufnahme:	Zentrierfeder b 20
	Werkzeugaufnahme:	ABS 50
	Kühlmittel:	IK/EK
	Mittenmaß [mm]:	75
8 240 15 004	<b>Aufnahmehalter C 3 IK</b>	
	Gewicht [kg]:	3.580
	Zusatzbezeichnung:	180° umsetzbar; zurückgesetzt
	Schafttyp:	BMT
	Masch. Seit. Aufnahme:	Zentrierfeder b 20
	Werkzeugaufnahme:	heimatec Capto(TM) C 3
	Kühlmittel:	IK
	Mittenmaß [mm]:	75
8 240 15 006	<b>Spannzangenhalter ER 25</b>	
	Gewicht [kg]:	3.520
	Zusatzbezeichnung:	180° umsetzbar
	Schafttyp:	BMT
	Masch. Seit. Aufnahme:	Zentrierfeder b 20
	Werkzeugaufnahme:	ER 25
	Kühlmittel:	IK/EK
	Hinweis:	Einsatz umsetzbar
	Mittenmaß [mm]:	75
8 240 15 007	<b>Halter für Wendepplattenbohrer 16 IK</b>	
	Gewicht [kg]:	4.540
	Zusatzbezeichnung:	180° umsetzbar
	Schafttyp:	BMT
	Werkzeugaufnahme:	Whistle-Notch (DIN 1835 E) 16
	Kühlmittel:	IK
	Mittenmaß [mm]:	75
8 240 15 019	<b>Spannzangenhalter ER 25 AX UT IK</b>	
	Gewicht [kg]:	3.380
	Zusatzbezeichnung:	180° umsetzbar; zurückgesetzt
	Schafttyp:	BMT
	Masch. Seit. Aufnahme:	Zentrierfeder b 20
	Werkzeugaufnahme:	ER 25 A - u-tec
	Kühlmittel:	IK/EK
	Mittenmaß [mm]:	75

Artikel-Nr.	Bezeichnung	
<b>8 240 15 039</b>	<b>Bohrstangenhalter Ø 16 - geschlitz</b>	
	Gewicht [kg]:	3.000
	Zusatzbezeichnung:	180° umsetzbar
	Schafttyp:	BMT
	Masch. Seit. Aufnahme:	Zentrierfeder b 20
	Werkzeugaufnahme:	Ø 16
	Kühlmittel:	EK
	Mittenmaß [mm]:	75
<b>8 240 16 004</b>	<b>Aufnahmehalter HT 4 IK</b>	
	Gewicht [kg]:	2.890
	Zusatzbezeichnung:	180° umsetzbar; zurückgesetzt
	Schafttyp:	BMT
	Masch. Seit. Aufnahme:	Zentrierfeder b 20
	Werkzeugaufnahme:	HT 4
	Kühlmittel:	IK/EK
	Mittenmaß [mm]:	75
<b>8 240 16 006</b>	<b>Aufnahmehalter HT 4 IK</b>	
	Gewicht [kg]:	3.340
	Zusatzbezeichnung:	zurückgesetzt
	Ausführung:	Sonder
	Schafttyp:	BMT
	Masch. Seit. Aufnahme:	Zentrierfeder b 20
	Werkzeugaufnahme:	HT 4
	Kühlmittel:	IK/EK
	Mittenmaß [mm]:	75
<b>8 240 16 008</b>	<b>Spannzangenhalter ER 32</b>	
	Gewicht [kg]:	3.200
	Zusatzbezeichnung:	180° umsetzbar
	Schafttyp:	BMT
	Masch. Seit. Aufnahme:	Zentrierfeder b 20
	Werkzeugaufnahme:	ER 32
	Kühlmittel:	IK/EK
	Hinweis:	Einsatz umsetzbar
	Mittenmaß [mm]:	75
<b>8 240 16 009</b>	<b>Halter für Wendepplattenbohrer 20 IK</b>	
	Gewicht [kg]:	4.480
	Zusatzbezeichnung:	180° umsetzbar
	Schafttyp:	BMT
	Werkzeugaufnahme:	Whistle-Notch (DIN 1835 E) 20
	Kühlmittel:	IK
	Mittenmaß [mm]:	75
<b>8 240 16 020</b>	<b>Aufnahmehalter HT 4 IK</b>	
	Gewicht [kg]:	5.900
	Zusatzbezeichnung:	zurückgesetzt; 180° umsetzbar
	Ausführung:	Sonder
	Schafttyp:	BMT
	Masch. Seit. Aufnahme:	Zentrierfeder b 20
	Werkzeugaufnahme:	HT 4
	Kühlmittel:	IK/EK
	Mittenmaß [mm]:	75

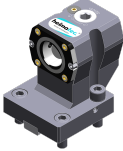
Artikel-Nr.	Bezeichnung	
<b>8 240 16 030</b>	<b>Bohrstangenhalter Ø 20</b>	
	Gewicht [kg]:	3.940
	Zusatzbezeichnung:	180° umsetzbar
	Schafttyp:	BMT
	Masch. Seit. Aufnahme:	Zentrierfeder b 20
	Werkzeugaufnahme:	Ø 20
	Kühlmittel:	IK/EK
	Hinweis:	Gehäuse massiv
	Mittenmaß [mm]:	75
<b>8 240 16 034</b>	<b>Spannzangenhalter ER 32</b>	
	Gewicht [kg]:	3.060
	Zusatzbezeichnung:	180° umsetzbar; zurückgesetzt
	Schafttyp:	BMT
	Masch. Seit. Aufnahme:	Zentrierfeder b 20
	Werkzeugaufnahme:	ER 32
	Kühlmittel:	IK/EK
	Mittenmaß [mm]:	75
<b>8 240 16 040</b>	<b>Aufnahmehalter C 4 IK</b>	
	Gewicht [kg]:	3.130
	Zusatzbezeichnung:	180° umsetzbar
	Ausführung:	zurückgesetzt; rechts
	Schafttyp:	BMT
	Masch. Seit. Aufnahme:	Zentrierfeder b 20
	Werkzeugaufnahme:	heimatec Capto(TM) C 4
	Kühlmittel:	IK/EK
	Hinweis:	Einsetzbarkeit prüfen; Werkzeuglänge beachten!
	Mittenmaß [mm]:	75
<b>8 240 16 045</b>	<b>Aufnahmehalter C 4 IK</b>	
	Gewicht [kg]:	2.960
	Zusatzbezeichnung:	180° umsetzbar
	Ausführung:	zurückgesetzt; rechts
	Schafttyp:	BMT
	Masch. Seit. Aufnahme:	Zentrierfeder b 20
	Werkzeugaufnahme:	heimatec Capto(TM) C 4
	Kühlmittel:	IK
	Hinweis:	Einsetzbarkeit prüfen; Werkzeuglänge beachten!
	Mittenmaß [mm]:	75
<b>8 240 16 046</b>	<b>Aufnahmehalter C 4 IK</b>	
	Gewicht [kg]:	3.480
	Zusatzbezeichnung:	180° umsetzbar
	Ausführung:	rechts
	Schafttyp:	BMT
	Masch. Seit. Aufnahme:	Zentrierfeder b 20
	Werkzeugaufnahme:	heimatec Capto(TM) C 4
	Kühlmittel:	IK
	Hinweis:	Einsetzbarkeit prüfen; Werkzeuglänge beachten!
	Mittenmaß [mm]:	75



Artikel-Nr.	Bezeichnung	
<b>8 240 16 051</b>	<b>Aufnahmehalter C 4 IK</b>	
	Gewicht [kg]:	3.430
	Zusatzbezeichnung:	180° umsetzbar
	Ausführung:	links
	Schafttyp:	BMT
	Masch. Seit. Aufnahme:	Zentrierfeder b 20
	Werkzeugaufnahme:	heimatec Capto(TM) C 4
	Kühlmittel:	IK
	Hinweis:	Einsetzbarkeit prüfen; Werkzeuglänge beachten!
	Mittenmaß [mm]:	75
<b>8 240 16 054</b>	<b>Aufnahmehalter C 4 IK</b>	
	Gewicht [kg]:	2.840
	Zusatzbezeichnung:	180° umsetzbar
	Ausführung:	links; sonder
	Schafttyp:	BMT
	Masch. Seit. Aufnahme:	Zentrierfeder b 20
	Werkzeugaufnahme:	heimatec Capto(TM) C 4
	Kühlmittel:	IK/EK
	Hinweis:	Einsetzbarkeit prüfen; Werkzeuglänge beachten!
	Mittenmaß [mm]:	40
<b>8 240 16 072</b>	<b>Aufnahmehalter C 4 IK</b>	
	Gewicht [kg]:	4.000
	Zusatzbezeichnung:	180° umsetzbar
	Ausführung:	rechts
	Schafttyp:	BMT
	Masch. Seit. Aufnahme:	Zentrierfeder b 20
	Werkzeugaufnahme:	heimatec Capto(TM) C 4
	Kühlmittel:	IK
	Hinweis:	Einsetzbarkeit prüfen; Werkzeuglänge beachten!
	Mittenmaß [mm]:	95
<b>8 240 16 077</b>	<b>Bohrstangenhalter Ø 20 - geschlitzt</b>	
	Gewicht [kg]:	3.120
	Zusatzbezeichnung:	180° umsetzbar
	Ausführung:	geschlitzt
	Schafttyp:	BMT
	Masch. Seit. Aufnahme:	Zentrierfeder b 20
	Werkzeugaufnahme:	Ø 20
	Kühlmittel:	EK
	Druck max [bar]:	100
	Mittenmaß [mm]:	75
<b>8 240 17 005</b>	<b>Bohrstangenhalter Ø 25</b>	
	Gewicht [kg]:	3.820
	Zusatzbezeichnung:	180° umsetzbar
	Schafttyp:	BMT
	Masch. Seit. Aufnahme:	Zentrierfeder b 20
	Werkzeugaufnahme:	Ø 25
	Kühlmittel:	IK/EK
	Hinweis:	Gehäuse massiv
	Mittenmaß [mm]:	75

Artikel-Nr.	Bezeichnung	
<b>8 240 17 007</b>	<b>Bohrstangenhalter Ø 25</b>	
	Gewicht [kg]:	2.320
	Zusatzbezeichnung:	180° umsetzbar
	Ausführung:	zurückgesetzt
	Schafttyp:	BMT
	Masch. Seit. Aufnahme:	Zentrierfeder b 20
	Werkzeugaufnahme:	Ø 25
	Kühlmittel:	IK/EK
	Hinweis:	Gehäuse massiv
	Mittenmaß [mm]:	75
<b>8 240 17 008</b>	<b>Bohrstangenhalter Ø 25 DIN 1835 E</b>	
	Gewicht [kg]:	3.210
	Zusatzbezeichnung:	zurückgesetzt; 180° umsetzbar
	Ausführung:	Sonder
	Schafttyp:	BMT
	Masch. Seit. Aufnahme:	Zentrierfeder b 20
	Werkzeugaufnahme:	Whistle-Notch (DIN 1835 E) 25
	Kühlmittel:	IK/EK
	Mittenmaß [mm]:	75
<b>8 240 17 011</b>	<b>Bohrstangenhalter Ø 25,4 (1")</b>	
	Gewicht [kg]:	3.800
	Zusatzbezeichnung:	180° umsetzbar
	Schafttyp:	BMT
	Masch. Seit. Aufnahme:	Zentrierfeder b 20
	Werkzeugaufnahme:	Ø 1" (25,4mm)
	Kühlmittel:	IK/EK
	Druck max [bar]:	140
	Hinweis:	Gehäuse massiv
	Mittenmaß [mm]:	75
<b>8 240 17 023</b>	<b>Halter für Wendepplattenbohrer 25 IK</b>	
	Gewicht [kg]:	4.380
	Zusatzbezeichnung:	180° umsetzbar
	Schafttyp:	BMT
	Werkzeugaufnahme:	Whistle-Notch (DIN 1835 E) 25
	Kühlmittel:	IK
	Mittenmaß [mm]:	75
<b>8 240 17 031</b>	<b>Bohrstangenhalter Ø 30</b>	
	Zusatzbezeichnung:	180° umsetzbar
	Ausführung:	Sonder
	Schafttyp:	BMT
	Masch. Seit. Aufnahme:	Zentrierfeder b 20
	Werkzeugaufnahme:	Ø 30
	Kühlmittel:	EK
	Mittenmaß [mm]:	112
<b>8 240 17 032</b>	<b>Bohrstangenhalter Ø 30</b>	
	Zusatzbezeichnung:	180° umsetzbar
	Ausführung:	Sonder
	Schafttyp:	BMT
	Masch. Seit. Aufnahme:	Zentrierfeder b 20
	Werkzeugaufnahme:	Ø 30
	Kühlmittel:	EK
	Mittenmaß [mm]:	105

Artikel-Nr.	Bezeichnung	
<b>8 240 17 049</b>	<b>Bohrstangenhalter Ø 1" zurückgesetzt</b>	
	Gewicht [kg]:	2.450
	Zusatzbezeichnung:	180° umsetzbar
	Ausführung:	zurückgesetzt
	Schafttyp:	BMT
	Masch. Seit. Aufnahme:	Zentrierfeder b 20
	Werkzeugaufnahme:	Ø 1" (25,4mm)
	Kühlmittel:	IK/EK
	Hinweis:	Gehäuse massiv
	Mittenmaß [mm]:	75
<b>8 240 17 052</b>	<b>Bohrstangenhalter Ø 25</b>	
	Gewicht [kg]:	4.430
	Einsatz für:	Hauptspindel
	Ausführung:	lang; Sonder
	Schafttyp:	BMT
	Masch. Seit. Aufnahme:	Zentrierfeder b 20
	Werkzeugaufnahme:	Ø 25
	Kühlmittel:	IK/EK
	Mittenmaß [mm]:	75
<b>8 240 17 061</b>	<b>Bohrstangenhalter Ø 1"</b>	
	Gewicht [kg]:	2.300
	Schafttyp:	BMT
	Masch. Seit. Aufnahme:	Zentrierfeder b 20
	Werkzeugaufnahme:	Ø 1" (25,4mm)
	Kühlmittel:	IK/EK
	Mittenmaß [mm]:	55
<b>8 240 17 065</b>	<b>Bohrstangenhalter Ø 25 - geschlitzt</b>	
	Gewicht [kg]:	3.670
	Zusatzbezeichnung:	180° umsetzbar
	Schafttyp:	BMT
	Masch. Seit. Aufnahme:	Zentrierfeder b 20
	Werkzeugaufnahme:	Ø 25
	Kühlmittel:	EK
	Hinweis:	Gehäuse massiv
	Mittenmaß [mm]:	75
<b>8 240 17 078</b>	<b>Bohrstangenhalter Ø 1 1/4" - geschlitzt</b>	
	Gewicht [kg]:	3.440
	Zusatzbezeichnung:	180° umsetzbar
	Schafttyp:	BMT
	Masch. Seit. Aufnahme:	Zentrierfeder b 20
	Werkzeugaufnahme:	Ø 1 1/4" (31,75mm)
	Kühlmittel:	EK
	Hinweis:	Gehäuse massiv
	Mittenmaß [mm]:	75
<b>8 240 17 096</b>	<b>Aufnahmehalter C 5 IK</b>	
	Gewicht [kg]:	5.030
	Zusatzbezeichnung:	180° umsetzbar
	Ausführung:	rechts
	Schafttyp:	BMT
	Masch. Seit. Aufnahme:	Zentrierfeder b 20
	Werkzeugaufnahme:	heimatec Capto(TM) C 5
	Kühlmittel:	IK
	Hinweis:	Einsetzbarkeit prüfen; Werkzeuglänge beachten!

Artikel-Nr.	Bezeichnung	
	Mittenmaß [mm]:	75
<b>8 240 17 106</b>	<b>Bohrstangenhalter Ø 25</b>	
	Gewicht [kg]:	4.800
	Zusatzbezeichnung:	180° umsetzbar
	Schafttyp:	BMT
	Masch. Seit. Aufnahme:	Zentrierfeder b 20
	Werkzeugaufnahme:	Ø 25
	Kühlmittel:	IK/EK
	Hinweis:	Einsetzbarkeit prüfen! Gehäuse massiv
	Mittenmaß [mm]:	95
<b>8 240 17 114</b>	<b>Bohrstangenhalter Ø 1"</b>	
	Gewicht [kg]:	4.760
	Zusatzbezeichnung:	180° umsetzbar
	Schafttyp:	BMT
	Masch. Seit. Aufnahme:	Zentrierfeder b 20
	Werkzeugaufnahme:	Ø 1" (25,4mm)
	Kühlmittel:	IK/EK
	Hinweis:	Einsetzbarkeit prüfen! Gehäuse massiv
	Mittenmaß [mm]:	95
<b>8 240 17 115</b>	<b>Bohrstangenhalter Ø 1 1/4"</b>	
	Gewicht [kg]:	4.620
	Zusatzbezeichnung:	180° umsetzbar
	Schafttyp:	BMT
	Masch. Seit. Aufnahme:	Zentrierfeder b 20
	Werkzeugaufnahme:	Ø 1 1/4" (31,75mm)
	Kühlmittel:	IK/EK
	Hinweis:	Einsetzbarkeit prüfen! Gehäuse massiv
	Mittenmaß [mm]:	95
<b>8 240 17 116</b>	<b>Bohrstangenhalter Ø 1 1/4"</b>	
	Gewicht [kg]:	2.440
	Zusatzbezeichnung:	180° umsetzbar
	Schafttyp:	BMT
	Masch. Seit. Aufnahme:	Zentrierfeder b 20
	Werkzeugaufnahme:	Ø 1 1/4" (31,75mm)
	Kühlmittel:	IK/EK
	Hinweis:	Gehäuse massiv
	Mittenmaß [mm]:	75
<b>8 240 18 010</b>	<b>Bohrstangenhalter Ø 32</b>	
	Gewicht [kg]:	3.640
	Zusatzbezeichnung:	180° umsetzbar
	Schafttyp:	BMT
	Masch. Seit. Aufnahme:	Zentrierfeder b 20
	Werkzeugaufnahme:	Ø 32
	Kühlmittel:	IK/EK
	Druck max [bar]:	140
	Hinweis:	Gehäuse massiv
	Mittenmaß [mm]:	75

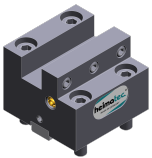
Artikel-Nr.	Bezeichnung	
<b>8 240 18 011</b>	<b>Bohrstangenhalter Ø 32</b>	
	Gewicht [kg]:	2.680
	Schafttyp:	BMT
	Masch. Seit. Aufnahme:	Zentrierfeder b 20
	Werkzeugaufnahme:	Ø 32
	Kühlmittel:	IK/EK
	Mittenmaß [mm]:	55
<b>8 240 18 012</b>	<b>Bohrstangenhalter Ø 32 zurückgesetzt</b>	
	Gewicht [kg]:	2.420
	Zusatzbezeichnung:	180° umsetzbar
	Ausführung:	zurückgesetzt
	Schafttyp:	BMT
	Masch. Seit. Aufnahme:	Zentrierfeder b 20
	Werkzeugaufnahme:	Ø 32
	Kühlmittel:	IK/EK
	Hinweis:	Gehäuse massiv
	Mittenmaß [mm]:	75
<b>8 240 18 016</b>	<b>Bohrstangenhalter Ø 32</b>	
	Gewicht [kg]:	4.370
	Zusatzbezeichnung:	180° umsetzbar
	Schafttyp:	BMT
	Masch. Seit. Aufnahme:	Zentrierfeder b 20
	Werkzeugaufnahme:	Ø 32
	Kühlmittel:	IK/EK
	Hinweis:	Gehäuse massiv
	Mittenmaß [mm]:	90
<b>8 240 18 021</b>	<b>Halter für Wendepplattenbohrer 32 IK</b>	
	Gewicht [kg]:	4.200
	Zusatzbezeichnung:	180° umsetzbar
	Schafttyp:	BMT
	Werkzeugaufnahme:	Whistle-Notch (DIN 1835 E) 32
	Kühlmittel:	IK
	Mittenmaß [mm]:	75
<b>8 240 18 033</b>	<b>Bohrstangenhalter Ø 1 1/4"</b>	
	Gewicht [kg]:	3.630
	Zusatzbezeichnung:	180° umsetzbar
	Schafttyp:	BMT
	Masch. Seit. Aufnahme:	Zentrierfeder b 20
	Werkzeugaufnahme:	Ø 1 1/4" (31,75mm)
	Kühlmittel:	IK/EK
	Hinweis:	Gehäuse massiv
	Mittenmaß [mm]:	75
<b>8 240 18 037</b>	<b>Bohrstangenhalter Ø 1 1/2"</b>	
	Gewicht [kg]:	4.540
	Zusatzbezeichnung:	180° umsetzbar
	Schafttyp:	BMT
	Masch. Seit. Aufnahme:	Zentrierfeder b 20
	Werkzeugaufnahme:	Ø 1 1/2" (38,1mm)
	Kühlmittel:	IK/EK
	Mittenmaß [mm]:	75

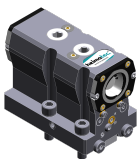

Artikel-Nr.	Bezeichnung	
<b>8 240 18 085</b>	<b>Bohrstangenhalter Ø 32</b>	
	Gewicht [kg]:	4.605
	Zusatzbezeichnung:	180° umsetzbar
	Schafttyp:	BMT
	Masch. Seit. Aufnahme:	Zentrierfeder b 20
	Werkzeugaufnahme:	Ø 32
	Kühlmittel:	IK/EK
	Hinweis:	Einsetzbarkeit prüfen! Gehäuse massiv
	Mittenmaß [mm]:	95
<b>8 240 18 102</b>	<b>Bohrstangenhalter Ø 32 zurückgesetzt</b>	
	Gewicht [kg]:	6.780
	Zusatzbezeichnung:	180° umsetzbar
	Ausführung:	zurückgesetzt
	Schafttyp:	BMT
	Masch. Seit. Aufnahme:	Zentrierfeder b 20
	Werkzeugaufnahme:	Ø 32
	Kühlmittel:	IK
	Druck max [bar]:	100
	Hinweis:	Einsetzbarkeit unbedingt prüfen! Längenabmessungen
	Mittenmaß [mm]:	80
<b>8 244 11 002</b>	<b>Plandrehhalter Vkt. 20</b>	
	Gewicht [kg]:	2.340
	Zusatzbezeichnung:	180° umsetzbar
	Schafttyp:	BMT
	Masch. Seit. Aufnahme:	Zentrierfeder b 20
	Werkzeugaufnahme:	Vkt. 20
	Kühlmittel:	EK
<b>8 244 11 009</b>	<b>Plandrehhalter Vkt. 20</b>	
	Gewicht [kg]:	4.090
	Zusatzbezeichnung:	180° umsetzbar
	Ausführung:	Sonder; verlängerte Version
	Schafttyp:	BMT
	Masch. Seit. Aufnahme:	Zentrierfeder b 20
	Werkzeugaufnahme:	Vkt. 20
	Kühlmittel:	EK
<b>8 244 12 005</b>	<b>Plandrehhalter Vkt. 1"</b>	
	Gewicht [kg]:	3.570
	Schafttyp:	BMT
	Masch. Seit. Aufnahme:	Zentrierfeder b 20
	Werkzeugaufnahme:	Vkt. 1" (25,4mm)
	Kühlmittel:	EK
<b>8 244 12 027</b>	<b>Plandrehhalter Vkt. 25 IK</b>	
	Gewicht [kg]:	3.640
	Schafttyp:	BMT
	Masch. Seit. Aufnahme:	Zentrierfeder b 20
	Werkzeugaufnahme:	Vkt. 25
	Kühlmittel:	IK/EK
	Druck max [bar]:	100

Artikel-Nr.	Bezeichnung	
<b>8 249 14 000</b>	<b>Halter mit Vierkantaufnahme 12 mm</b>	
	Schafttyp:	BMT
	Masch. Seit. Aufnahme:	Zentrierfeder b 20
	Werkzeugaufnahme:	Vkt. 12
	Kühlmittel:	EK
	Hinweis:	Sonder
	Mittenmaß [mm]:	55
<b>8 249 15 001</b>	<b>Doppel-Spannzangenhalter ER 25</b>	
	Gewicht [kg]:	4.240
	Zusatzbezeichnung:	180° umsetzbar
	Schafttyp:	BMT
	Masch. Seit. Aufnahme:	Zentrierfeder b 20
	Werkzeugaufnahme:	ER 25
	Kühlmittel:	IK/EK
	Mittenmaß [mm]:	75
<b>8 249 15 013</b>	<b>Doppel-Aufnahmehalter C 3 IK</b>	
	Gewicht [kg]:	4.210
	Zusatzbezeichnung:	180° umsetzbar
	Einsatz für:	Haupt- und Gegenspindel
	Ausführung:	zurückgesetzt; rechts
	Schafttyp:	BMT
	Masch. Seit. Aufnahme:	Zentrierfeder b 20
	Werkzeugaufnahme:	heimatec Capto(TM) C 3 heimatec Capto(TM) C 3
	Kühlmittel:	IK
	Hinweis:	Einsetzbarkeit prüfen; Werkzeuglänge beachten!
	Mittenmaß [mm]:	82,5
<b>8 249 16 000</b>	<b>Doppel-Spannzangenhalter ER 32</b>	
	Gewicht [kg]:	4.000
	Zusatzbezeichnung:	180° umsetzbar
	Schafttyp:	BMT
	Masch. Seit. Aufnahme:	Zentrierfeder b 20
	Werkzeugaufnahme:	ER 32
	Kühlmittel:	IK/EK
	Mittenmaß [mm]:	75
<b>8 249 16 009</b>	<b>Doppel-Aufnahmehalter HT 4</b>	
	Gewicht [kg]:	3.660
	Zusatzbezeichnung:	180° umsetzbar
	Schafttyp:	BMT
	Masch. Seit. Aufnahme:	Zentrierfeder b 20
	Werkzeugaufnahme:	HT 4
	Kühlmittel:	IK/EK
	Mittenmaß [mm]:	75
<b>8 249 16 013</b>	<b>Doppel-Aufnahmehalter C 4 IK</b>	
	Gewicht [kg]:	5.290
	Zusatzbezeichnung:	180° umsetzbar
	Einsatz für:	Haupt- und Gegenspindel
	Ausführung:	rechts
	Schafttyp:	BMT
	Masch. Seit. Aufnahme:	Zentrierfeder b 20
	Werkzeugaufnahme:	heimatec Capto(TM) C 4 heimatec Capto(TM) C 4



## Artikel-Nr.

## Bezeichnung



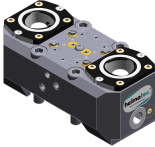

	Kühlmittel: Hinweis: Mittenmaß [mm]:	IK/EK Einsetzbarkeit prüfen; Werkzeuglänge beachten! 75
<b>8 249 16 015</b>	<b>Doppel-Aufnahmehalter C 4 IK</b>	
	Gewicht [kg]: Zusatzbezeichnung: Einsatz für: Ausführung: Schafttyp: Masch. Seit. Aufnahme: Werkzeugaufnahme:	5.370 180° umsetzbar Haupt- und Gegenspindel rechts BMT Zentrierfeder b 20 heimatec Capto(TM) C 4 heimatec Capto(TM) C 4
	Kühlmittel: Hinweis: Mittenmaß [mm]:	IK Einsetzbarkeit prüfen; Werkzeuglänge beachten! 75
<b>8 249 16 027</b>	<b>Doppel-Aufnahmehalter C 4 IK</b>	
	Gewicht [kg]: Zusatzbezeichnung: Einsatz für: Ausführung: Schafttyp: Masch. Seit. Aufnahme: Werkzeugaufnahme:	6.280 180° umsetzbar Haupt- und Gegenspindel rechts BMT Zentrierfeder b 20 heimatec Capto(TM) C 4 heimatec Capto(TM) C 4
	Kühlmittel: Hinweis: Mittenmaß [mm]:	IK Einsetzbarkeit prüfen; Werkzeuglänge beachten! 95
<b>8 249 17 003</b>	<b>Doppel-Bohrstangenhalter Ø 25</b>	
	Gewicht [kg]: Zusatzbezeichnung: Schafttyp: Masch. Seit. Aufnahme: Werkzeugaufnahme: Kühlmittel: Hinweis: Mittenmaß [mm]:	3.770 180° umsetzbar BMT Zentrierfeder b 20 Ø 25 IK/EK Gehäuse massiv 75
<b>8 249 18 003</b>	<b>Adapter für Messtaster m&amp;h IRP 40.01</b>	
	Gewicht [kg]: Zusatzbezeichnung: Schafttyp: Masch. Seit. Aufnahme: Werkzeugaufnahme: Kühlmittel: Mittenmaß [mm]:	5.230 180° umsetzbar BMT Zentrierfeder b 20 Ø 32 kein 112
<b>8 249 18 008</b>	<b>Doppel-Bohrstangenhalter Ø 32</b>	
	Gewicht [kg]: Zusatzbezeichnung: Schafttyp: Masch. Seit. Aufnahme: Werkzeugaufnahme: Kühlmittel:	3.800 180° umsetzbar BMT Zentrierfeder b 20 Ø 32 IK/EK

Artikel-Nr.	Bezeichnung	
	Hinweis: Mittenmaß [mm]:	Gehäuse massiv 75
<b>8 250 15 004</b>	<b>Mehrfach-Aufnahmehalter C 3 IK</b> Gewicht [kg]: Zusatzbezeichnung: Einsatz für: Ausführung: Schafttyp: Masch. Seit. Aufnahme: Werkzeugaufnahme:  Kühlmittel: Hinweis: Achsversatz [mm]:	4.110 180° umsetzbar Haupt- und Gegenspindel rechts BMT Zentrierfeder b 20 heimatec Capto(TM) C 3 heimatec Capto(TM) C 3 IK Einsetzbarkeit prüfen; Werkzeuglänge beachten! ±55
<b>8 250 16 003</b>	 <b>Mehrfach-Aufnahmehalter C 4 IK</b> Gewicht [kg]: Einsatz für: Ausführung: Schafttyp: Masch. Seit. Aufnahme: Werkzeugaufnahme:  Kühlmittel: Hinweis: Achsversatz [mm]:	4.490 Haupt- und Gegenspindel rechts BMT Zentrierfeder b 20 heimatec Capto(TM) C 4 heimatec Capto(TM) C 4 IK/EK Einsetzbarkeit prüfen; Werkzeuglänge beachten! ±55
<b>8 250 16 005</b>	<b>Mehrfach-Aufnahmehalter C 4 IK</b> Gewicht [kg]: Einsatz für: Ausführung: Schafttyp: Masch. Seit. Aufnahme: Werkzeugaufnahme: Kühlmittel: Hinweis: Achsversatz [mm]:	4.620 Haupt- und Gegenspindel rechts BMT Zentrierfeder b 20 heimatec Capto(TM) C 4 IK Einsetzbarkeit prüfen; Werkzeuglänge beachten! ±55
<b>8 250 16 007</b>	<b>Doppel-Aufnahmehalter C 4 IK</b> Gewicht [kg]: Zusatzbezeichnung: Einsatz für: Ausführung: Schafttyp: Masch. Seit. Aufnahme: Werkzeugaufnahme: Kühlmittel: Hinweis: Achsversatz [mm]:	4.630 180° umsetzbar Haupt- und Gegenspindel links BMT Zentrierfeder b 20 heimatec Capto(TM) C 4 IK Einsetzbarkeit prüfen; Werkzeuglänge beachten! ±55
<b>8 251 11 000</b>	<b>Doppel-Drehstahlhalter Vkt. 20</b> Gewicht [kg]: Schafttyp: Masch. Seit. Aufnahme: Werkzeugaufnahme: Kühlmittel:	2.250 BMT Zentrierfeder b 20 Vkt. 20 EK

Artikel-Nr.	Bezeichnung	
<b>8 251 11 003</b>	<b>Doppel-Drehstahlhalter Vkt. 20</b>	
		Gewicht [kg]: 2.420 Zusatzbezeichnung: 180° umsetzbar Einsatz für: rechtsschneidende Werkzeuge Schafttyp: BMT Masch. Seit. Aufnahme: Zentrierfeder b 20 Werkzeugaufnahme: Vkt. 20 Vkt. 20 Kühlmittel: EK
<b>8 251 11 007</b>	<b>Doppel-Drehstahlhalter Vkt. 3/4"</b>	Gewicht [kg]: 2.390 Zusatzbezeichnung: 180° umsetzbar Einsatz für: rechtsschneidende Werkzeuge Schafttyp: BMT Masch. Seit. Aufnahme: Zentrierfeder b 20 Werkzeugaufnahme: Vkt. 3/4" (19,05mm) Vkt. 3/4" (19,05mm) Kühlmittel: EK
<b>8 251 12 006</b>	<b>Doppel-Drehstahlhalter Vkt. 25</b>	Gewicht [kg]: 4.910 Zusatzbezeichnung: 180° umsetzbar Einsatz für: rechtsschneidende Werkzeuge Schafttyp: BMT Masch. Seit. Aufnahme: Zentrierfeder b 20 Werkzeugaufnahme: Vkt. 25 Kühlmittel: EK
<b>8 251 13 005</b>	<b>Kombi-Mehrfachdrehhalter 6x Vkt. 3/4" IK</b>	
		Gewicht [kg]: 6.300 Einsatz für: Haupt- und Gegenspindel Schafttyp: BMT Masch. Seit. Aufnahme: Zentrierfeder b 20 Werkzeugaufnahme: Vkt. 3/4" (19,05mm) Vkt. 3/4" (19,05mm) Vkt. 3/4" (19,05mm) Vkt. 3/4" (19,05mm) Kühlmittel: IK/EK Druck max [bar]: 100 Hinweis: Keilleiste
<b>8 251 14 006</b>	<b>Kombi-Mehrfachdrehhalter 6x Vkt. 20</b>	Gewicht [kg]: 6.160 Zusatzbezeichnung: 180° umsetzbar Schafttyp: BMT Masch. Seit. Aufnahme: Zentrierfeder b 20 Werkzeugaufnahme: Vkt. 20 Vkt. 20 Vkt. 20 Vkt. 20 Kühlmittel: EK

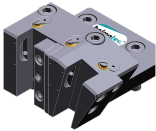
Artikel-Nr.	Bezeichnung	
<b>8 251 14 012</b>	<b>Kombi-Mehrfachdrehhalter 3x Vkt. 20</b>	
	Gewicht [kg]:	3.800
	Schafttyp:	BMT
	Masch. Seit. Aufnahme:	Zentrierfeder b 20
	Werkzeugaufnahme:	Vkt. 20
		Vkt. 20
	Kühlmittel:	EK
<b>8 251 14 018</b>	<b>Kombi-Mehrfachdrehhalter 6x Vkt. 3/4"</b>	
	Gewicht [kg]:	6.220
	Zusatzbezeichnung:	180° umsetzbar
	Schafttyp:	BMT
	Masch. Seit. Aufnahme:	Zentrierfeder b 20
	Werkzeugaufnahme:	Vkt. 3/4" (19,05mm)
		Vkt. 3/4" (19,05mm)
		Vkt. 3/4" (19,05mm)
		Vkt. 3/4" (19,05mm)
	Kühlmittel:	EK
<b>8 251 14 028</b>	<b>Kombi-Mehrfachdrehhalter 3x Vkt. 3/4"</b>	
	Gewicht [kg]:	3.760
	Schafttyp:	BMT
	Masch. Seit. Aufnahme:	Zentrierfeder b 20
	Werkzeugaufnahme:	Vkt. 3/4" (19,05mm)
		Vkt. 3/4" (19,05mm)
	Kühlmittel:	EK
<b>8 251 14 033</b>	<b>Kombi-Mehrfachdrehhalter 3x Vkt. 20</b>	
	Gewicht [kg]:	3.740
	Schafttyp:	BMT
	Masch. Seit. Aufnahme:	Zentrierfeder b 20
	Werkzeugaufnahme:	Vkt. 20
		Vkt. 20
	Kühlmittel:	EK
<b>8 251 14 074</b>	<b>Kombi-Mehrfachdrehhalter 6x Vkt. 20 IK</b>	
	Gewicht [kg]:	6.160
	Zusatzbezeichnung:	180° umsetzbar
	Einsatz für:	Haupt- und Gegenspindel
	Schafttyp:	BMT
	Masch. Seit. Aufnahme:	Zentrierfeder b 20
	Werkzeugaufnahme:	Vkt. 20
		Vkt. 20
		Vkt. 20
		Vkt. 20
	Kühlmittel:	IK/EK
	Druck max [bar]:	100
	Hinweis:	Keilleiste
<b>8 251 14 075</b>	<b>Kombi-Mehrfachdrehhalter 3x Vkt. 20 IK</b>	
	Schafttyp:	BMT
	Masch. Seit. Aufnahme:	Zentrierfeder b 20
	Werkzeugaufnahme:	Vkt. 20
		Vkt. 20
	Kühlmittel:	IK/EK
	Druck max [bar]:	100
	Hinweis:	Keilleiste



Artikel-Nr.	Bezeichnung	
<b>8 251 14 098</b>	<b>Kombi-Mehrfachdrehhalter 3x Vkt. 20 IK</b>	
	Gewicht [kg]:	3.480
	Schafttyp:	BMT
	Masch. Seit. Aufnahme:	Zentrierfeder b 20
	Werkzeugaufnahme:	Vkt. 20
		Vkt. 20
	Kühlmittel:	IK/EK
	Druck max [bar]:	100
	Hinweis:	Keilleiste
<b>8 251 14 100</b>	<b>Kombi-Doppel-Drehstahlhalter Vkt. 20 IK</b>	
	Gewicht [kg]:	5.300
	Zusatzbezeichnung:	180° umsetzbar
	Einsatz für:	Haupt- und Gegenspindel
	Schafttyp:	BMT
	Masch. Seit. Aufnahme:	Zentrierfeder b 20
	Werkzeugaufnahme:	Vkt. 20
		Vkt. 20
		Vkt. 20
		Vkt. 20
	Kühlmittel:	IK/EK
	Druck max [bar]:	100
	Hinweis:	Keilleiste
<b>8 251 15 031</b>	<b>Mehrfach-Aufnahmehalter C 3 IK</b>	
	Gewicht [kg]:	5.930
	Einsatz für:	Haupt- und Gegenspindel
	Ausführung:	rechts
	Schafttyp:	BMT
	Masch. Seit. Aufnahme:	Zentrierfeder b 20
	Werkzeugaufnahme:	heimatec Capto(TM) C 3
		heimatec Capto(TM) C 3
	Kühlmittel:	IK
	Hinweis:	Einsetzbarkeit prüfen; Werkzeuglänge beachten!
	Achsversatz [mm]:	±60
<b>8 251 15 048</b>	<b>Kombi-Doppel-Drehstahlhalter Vkt. 25 IK</b>	
	Zusatzbezeichnung:	180° umsetzbar
	Einsatz für:	Haupt- und Gegenspindel
	Schafttyp:	BMT
	Masch. Seit. Aufnahme:	Zentrierfeder b 20
	Werkzeugaufnahme:	Vkt. 25
		Vkt. 25
		Vkt. 25
		Vkt. 25
	Kühlmittel:	IK/EK
	Druck max [bar]:	100
	Hinweis:	Keilleiste
<b>8 251 16 007</b>	<b>Mehrfach-Aufnahmehalter C 4 IK</b>	
	Gewicht [kg]:	4.490
	Ausführung:	rechts
	Schafttyp:	BMT
	Masch. Seit. Aufnahme:	Zentrierfeder b 20
	Werkzeugaufnahme:	heimatec Capto(TM) C 4
		heimatec Capto(TM) C 4 - 15°

Artikel-Nr.	Bezeichnung	
	Kühlmittel:	IK
	Hinweis:	Einsetzbarkeit prüfen; Werkzeuglänge beachten!
	Achsversatz [mm]:	64
<b>8 251 16 008</b>	<b>Mehrfach-Aufnahmehalter C 4 IK</b>	
	Gewicht [kg]:	6.420
	Einsatz für:	Haupt- und Gegenspindel
	Ausführung:	rechts
	Schafttyp:	BMT
	Masch. Seit. Aufnahme:	Zentrierfeder b 20
	Werkzeugaufnahme:	heimatec Capto(TM) C 4 heimatec Capto(TM) C 4
	Kühlmittel:	IK
	Hinweis:	Einsetzbarkeit prüfen; Werkzeuglänge beachten!
	Achsversatz [mm]:	±64
<b>8 253 16 001</b>	<b>Doppel-Aufnahmehalter HT 4</b>	
	Gewicht [kg]:	3.740
	Ausführung:	Sonder
	Schafttyp:	BMT
	Masch. Seit. Aufnahme:	Zentrierfeder b 20
	Werkzeugaufnahme:	HT 4
	Kühlmittel:	IK/EK
	Mittenmaß [mm]:	47,5/92,5
<b>8 253 16 038</b>	<b>Mehrfach-Aufnahmehalter C 4 IK</b>	
	Gewicht [kg]:	6.060
	Ausführung:	rechts
	Schafttyp:	BMT
	Masch. Seit. Aufnahme:	Zentrierfeder b 20
	Werkzeugaufnahme:	heimatec Capto(TM) C 4 heimatec Capto(TM) C 4 - 15°
	Kühlmittel:	IK
	Hinweis:	Einsetzbarkeit unbedingt prüfen; Werkzeuglänge beachten
	Mittenmaß [mm]:	75
<b>8 253 16 039</b>	<b>Mehrfach-Aufnahmehalter C 4 IK</b>	
	Gewicht [kg]:	4.910
	Ausführung:	zurückgesetzt; rechts
	Schafttyp:	BMT
	Masch. Seit. Aufnahme:	Zentrierfeder b 20
	Werkzeugaufnahme:	heimatec Capto(TM) C 4 heimatec Capto(TM) C 4 - 15°
	Kühlmittel:	IK
	Hinweis:	Einsetzbarkeit prüfen; Werkzeuglänge beachten!
	Mittenmaß [mm]:	75
<b>8 253 16 040</b>	<b>Mehrfach-Aufnahmehalter C 4 IK</b>	
	Gewicht [kg]:	6.070
	Ausführung:	rechts
	Schafttyp:	BMT
	Masch. Seit. Aufnahme:	Zentrierfeder b 20
	Werkzeugaufnahme:	heimatec Capto(TM) C 4 heimatec Capto(TM) C 4 - 15°
	Kühlmittel:	IK
	Hinweis:	Einsetzbarkeit prüfen; Werkzeuglänge beachten!
	Mittenmaß [mm]:	75

Artikel-Nr.	Bezeichnung	
<b>8 253 16 041</b>	<b>Mehrfach-Aufnahmehalter C 4 IK</b>	
	Gewicht [kg]:	4.900
	Ausführung:	zurückgesetzt; rechts
	Schafttyp:	BMT
	Masch. Seit. Aufnahme:	Zentrierfeder b 20
	Werkzeugaufnahme:	heimatec Capto(TM) C 4 heimatec Capto(TM) C 4 - 15°
	Kühlmittel:	IK
	Hinweis:	Einsetzbarkeit prüfen; Werkzeuglänge beachten!
	Mittenmaß [mm]:	75
<b>8 253 17 016</b>	<b>Doppel-Bohrstangenhalter Ø 25</b>	
	Gewicht [kg]:	2.660
	Zusatzbezeichnung:	180° umsetzbar
	Schafttyp:	BMT
	Masch. Seit. Aufnahme:	Zentrierfeder b 20
	Werkzeugaufnahme:	Ø 25 Ø 25
	Kühlmittel:	IK/EK
	Mittenmaß [mm]:	47,5/82,5
<b>8 253 17 017</b>	<b>Mehrfach-Bohrstangenhalter 3x Ø 25</b>	
	Gewicht [kg]:	4.900
	Zusatzbezeichnung:	180° umsetzbar
	Einsatz für:	Haupt- u. Subspindel
	Schafttyp:	BMT
	Masch. Seit. Aufnahme:	Zentrierfeder b 20
	Werkzeugaufnahme:	Ø 25 Ø 25
	Kühlmittel:	IK/EK
	Mittenmaß [mm]:	47,5/82,5
<b>8 253 17 034</b>	<b>Doppel-Bohrstangenhalter Ø 1"</b>	
	Gewicht [kg]:	2.480
	Schafttyp:	BMT
	Masch. Seit. Aufnahme:	Zentrierfeder b 20
	Werkzeugaufnahme:	Ø 1" (25,4mm)
	Kühlmittel:	IK/EK
	Mittenmaß [mm]:	47,5/82,5
<b>8 253 17 047</b>	<b>Mehrfach-Bohrstangenhalter 3x Ø 1"</b>	
	Gewicht [kg]:	4.890
	Zusatzbezeichnung:	180° umsetzbar
	Einsatz für:	Haupt- u. Subspindel
	Schafttyp:	BMT
	Masch. Seit. Aufnahme:	Zentrierfeder b 20
	Werkzeugaufnahme:	Ø 1" (25,4mm) Ø 1" (25,4mm)
	Kühlmittel:	IK/EK
	Mittenmaß [mm]:	47,5/82,5
<b>8 253 17 048</b>	<b>Mehrfach-Bohrstangenhalter 2x Ø 25</b>	
	Gewicht [kg]:	5.930
	Einsatz für:	Hauptspindel
	Ausführung:	lang; Sonder
	Schafttyp:	BMT
	Masch. Seit. Aufnahme:	Zentrierfeder b 20
	Werkzeugaufnahme:	Ø 25

CMZ

## TX 52 Y2 Quattro

heimatec®

Artikel-Nr.	Bezeichnung	
	Kühlmittel:	Ø 25 - 15°
	Mittenmaß [mm]:	IK/EK 75
<b>8 254 14 002</b>	<b>Mehrfach-Plandrehhalter 3x Vkt. 20</b>	
	Gewicht [kg]:	5.860
	Einsatz für:	Hauptspindel
	Ausführung:	lang; Sonder
	Schafttyp:	BMT
	Masch. Seit. Aufnahme:	Zentrierfeder b 20
	Werkzeugaufnahme:	Vkt. 20 Vkt. 20
	Kühlmittel:	EK
	Mittenmaß [mm]:	70
<b>8 259 12 003</b>	<b>Kombi-Mehrfachdrehhalter 4x Vkt. 20</b>	
	Gewicht [kg]:	5.420
	Zusatzbezeichnung:	y-versetzt; 180° umsetzbar
	Einsatz für:	Haupt- und Gegenspindel
	Schafttyp:	BMT
	Masch. Seit. Aufnahme:	Zentrierfeder b 20
	Werkzeugaufnahme:	Vkt. 20 Vkt. 20 Vkt. 20 Vkt. 20 Vkt. 20 Vkt. 20 Vkt. 20 Vkt. 20
	Kühlmittel:	EK
<b>8 259 12 010</b>	<b>Mehrfach-Drehstahlhalter 2x Vkt. 20</b>	
	Gewicht [kg]:	2.890
	Zusatzbezeichnung:	180° umsetzbar
	Ausführung:	Y-versetzt
	Schafttyp:	BMT
	Masch. Seit. Aufnahme:	Zentrierfeder b 20
	Werkzeugaufnahme:	Vkt. 20 Vkt. 20
	Kühlmittel:	EK
<b>8 259 15 001</b>	<b>Mehrfachhalter C 3 und Vkt. 20</b>	
	Gewicht [kg]:	3.960
	Zusatzbezeichnung:	180° umsetzbar
	Schafttyp:	BMT
	Masch. Seit. Aufnahme:	Zentrierfeder b 20
	Werkzeugaufnahme:	Vkt. 20 heimatec Capto(TM) C 3
	Kühlmittel:	IK/EK
	Mittenmaß [mm]:	55
<b>8 259 15 002</b>	<b>Mehrfachhalter C 3 und Vkt. 20</b>	
	Einsatz für:	Haupt- und Gegenspindel
	Schafttyp:	BMT
	Masch. Seit. Aufnahme:	Zentrierfeder b 20
	Werkzeugaufnahme:	Vkt. 20 Vkt. 20 Vkt. 20

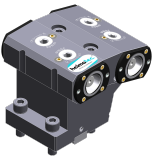
Artikel-Nr.	Bezeichnung	
	Kühlmittel: Hinweis: Mittenmaß [mm]:	Vkt. 20 IK/EK für C 3 Bearbeitungsrichtung beachten! 82,5
<b>8 259 15 003</b>	<b>Mehrfachhalter C 3 und Vkt. 20</b> Gewicht [kg]: Einsatz für: Schafttyp: Masch. Seit. Aufnahme: Werkzeugaufnahme:	7.040 Haupt- und Gegenspindel BMT Zentrierfeder b 20 Vkt. 20 Vkt. 20 Vkt. 20 Vkt. 20
	Kühlmittel: Hinweis: Mittenmaß [mm]:	IK/EK für C 3 Bearbeitungsrichtung beachten! 82,5
<b>8 259 15 013</b>	<b>Mehrfach-Aufnahmehalter C 3 IK</b> Gewicht [kg]: Einsatz für: Ausführung: Schafttyp: Masch. Seit. Aufnahme: Werkzeugaufnahme:	6.420 Haupt- und Gegenspindel rechts BMT Zentrierfeder b 20 heimatec Capto(TM) C 3 heimatec Capto(TM) C 3
	Kühlmittel: Hinweis: Mittenmaß [mm]:	IK Einsetzbarkeit prüfen; Werkzeuglänge beachten! 82,5
<b>8 259 15 014</b>	<b>Mehrfach-Aufnahmehalter C 3 IK</b> Gewicht [kg]: Einsatz für: Ausführung: Schafttyp: Masch. Seit. Aufnahme: Werkzeugaufnahme:	6.470 Haupt- und Gegenspindel zurückgesetzt; rechts BMT Zentrierfeder b 20 heimatec Capto(TM) C 3 heimatec Capto(TM) C 3
	Kühlmittel: Hinweis: Mittenmaß [mm]:	IK Einsetzbarkeit prüfen; Werkzeuglänge beachten! 82,5
<b>8 259 16 007</b>	<b>Mehrfach-Aufnahmehalter C 4 IK</b> Gewicht [kg]: Einsatz für: Ausführung: Schafttyp: Masch. Seit. Aufnahme: Werkzeugaufnahme:	9.320 Haupt- und Gegenspindel rechts BMT Zentrierfeder b 20 heimatec Capto(TM) C 4 heimatec Capto(TM) C 4
	Kühlmittel: Hinweis: Mittenmaß [mm]:	IK Einsetzbarkeit prüfen; Werkzeuglänge beachten! 75

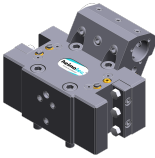
Artikel-Nr.	Bezeichnung	
<b>8 259 17 001</b>	<b>Mehrfachhalter 2x C 3 und Ø 25</b>	
	Gewicht [kg]:	5.340
	Einsatz für:	Haupt- und Gegenspindel
	Schafttyp:	BMT
	Masch. Seit. Aufnahme:	Zentrierfeder b 20
	Werkzeugaufnahme:	heimatec Capto(TM) C 3 heimatec Capto(TM) C 3 - 15° Ø 25
	Kühlmittel:	IK/EK
	Hinweis:	für C 3 Bearbeitungsrichtung beachten!
	Mittenmaß [mm]:	47,5/82,5
<b>8 259 19 002</b>	<b>Mehrfachhalter ER 25 und Vkt. 20</b>	
	Gewicht [kg]:	3.620
	Zusatzbezeichnung:	180° umsetzbar
	Schafttyp:	BMT
	Masch. Seit. Aufnahme:	Zentrierfeder b 20
	Werkzeugaufnahme:	Vkt. 20 ER 25
	Kühlmittel:	IK/EK
	Mittenmaß [mm]:	55
<b>8 259 19 004</b>	<b>Mehrfachhalter Ø 25 und Vkt. 20</b>	
	Gewicht [kg]:	6.500
	Einsatz für:	Haupt- und Gegenspindel
	Schafttyp:	BMT
	Masch. Seit. Aufnahme:	Zentrierfeder b 20
	Werkzeugaufnahme:	Vkt. 20 Vkt. 20 Vkt. 20 Vkt. 20
	Kühlmittel:	IK/EK
	Mittenmaß [mm]:	82,5
<b>8 259 19 012</b>	<b>Mehrfachhalter Ø 1" und Vkt. 3/4"</b>	
	Gewicht [kg]:	6.610
	Einsatz für:	Haupt- und Gegenspindel
	Schafttyp:	BMT
	Masch. Seit. Aufnahme:	Zentrierfeder b 20
	Werkzeugaufnahme:	Vkt. 3/4" (19,05mm) Vkt. 3/4" (19,05mm) Vkt. 3/4" (19,05mm) Vkt. 3/4" (19,05mm)
	Kühlmittel:	IK/EK
	Druck max [bar]:	140
	Mittenmaß [mm]:	82,5
<b>8 261 18 003</b>	<b>Stahlhalter für Zentriereinsatz</b>	
	Gewicht [kg]:	5.960
	Zusatzbezeichnung:	180° umsetzbar
	Schafttyp:	BMT
	Masch. Seit. Aufnahme:	Zentrierfeder b 20
	Werkzeugaufnahme:	Ø 32
	Kühlmittel:	EK
	Hinweis:	Preis ohne Zentrierspitze
	Mittenmaß [mm]:	55 oder 75

Artikel-Nr.	Bezeichnung	
<b>8 261 18 004</b>	<b>Stahlhalter für Zentriereinsatz</b>	
	Zusatzbezeichnung:	180° umsetzbar
	Ausführung:	Sonder
	Schafttyp:	BMT
	Masch. Seit. Aufnahme:	Zentrierfeder b 20
	Werkzeugaufnahme:	Ø 34
	Kühlmittel:	EK
	Hinweis:	Preis ohne Zentrierspitze
	Mittenmaß [mm]:	55
<b>8 262 19 002</b>	<b>Werkstoffanschlag Ø 54 zurückgesetzt</b>	
	Gewicht [kg]:	2.980
	Zusatzbezeichnung:	mitlaufend
	Schafttyp:	BMT
	Masch. Seit. Aufnahme:	Zentrierfeder b 20
	Kühlmittel:	kein
	Hinweis:	Länge einstellbar
	Mittenmaß [mm]:	75
<b>8 263 18 000</b>	<b>Stahlhalter mit rotier. federnder Spitze</b>	
	Gewicht [kg]:	4.810
	Zusatzbezeichnung:	180° umsetzbar
	Ausführung:	Sonder
	Schafttyp:	BMT
	Masch. Seit. Aufnahme:	Zentrierfeder b 20
	Drehzahl max [1/min]:	6000
	Kühlmittel:	EK
	Hinweis:	Kegelrollenlagerung
	Mittenmaß [mm]:	75
<b>8 263 19 002</b>	<b>Stahlhalter mit rotierender Spitze</b>	
	Gewicht [kg]:	4.280
	Zusatzbezeichnung:	180° umsetzbar
	Schafttyp:	BMT
	Masch. Seit. Aufnahme:	Zentrierfeder b 20
	Drehzahl max [1/min]:	6000
	Kühlmittel:	EK
	Hinweis:	Kegelrollenlagerung
	Mittenmaß [mm]:	75
<b>8 263 19 007</b>	<b>Stahlhalter mit rotierender Spitze</b>	
	Gewicht [kg]:	4.375
	Zusatzbezeichnung:	180° umsetzbar
	Schafttyp:	BMT
	Masch. Seit. Aufnahme:	Zentrierfeder b 20
	Drehzahl max [1/min]:	6000
	Kühlmittel:	EK
	Hinweis:	Kegelrollenlagerung
	Mittenmaß [mm]:	75
<b>8 263 19 012</b>	<b>Stahlhalter mit rotierender Spitze</b>	
	Gewicht [kg]:	4.340
	Zusatzbezeichnung:	180° umsetzbar
	Ausführung:	Sonder
	Schafttyp:	BMT
	Masch. Seit. Aufnahme:	Zentrierfeder b 20
	Drehzahl max [1/min]:	6000

Artikel-Nr.	Bezeichnung	
	Kühlmittel:	EK
	Hinweis:	Kegelrollenlagerung
	Mittenmaß [mm]:	75
<b>8 263 19 013</b>	<b>Stahlhalter mit rotierender Spitze</b>	
	Gewicht [kg]:	4.290
	Zusatzbezeichnung:	180° umsetzbar
	Ausführung:	Sonder
	Schafttyp:	BMT
	Masch. Seit. Aufnahme:	Zentrierfeder b 20
	Drehzahl max [1/min]:	6000
	Kühlmittel:	EK
	Hinweis:	Kegelrollenlagerung
	Mittenmaß [mm]:	75
<b>8 263 19 014</b>	<b>Stahlhalter mit rotierender Spitze</b>	
	Gewicht [kg]:	4.090
	Zusatzbezeichnung:	180° umsetzbar
	Ausführung:	Sonder
	Schafttyp:	BMT
	Masch. Seit. Aufnahme:	Zentrierfeder b 20
	Drehzahl max [1/min]:	6000
	Kühlmittel:	EK
	Hinweis:	Kegelrollenlagerung
	Mittenmaß [mm]:	75
<b>8 263 19 021</b>	<b>Stahlhalter mit rotierender Spitze</b>	
	Zusatzbezeichnung:	180° umsetzbar
	Ausführung:	Sonder
	Schafttyp:	BMT
	Masch. Seit. Aufnahme:	Zentrierfeder b 20
	Drehzahl max [1/min]:	6000
	Kühlmittel:	EK
	Hinweis:	Kegelrollenlagerung
	Mittenmaß [mm]:	75
<b>8 263 19 025</b>	<b>Stahlhalter mit rotierender Spitze</b>	
	Gewicht [kg]:	4.370
	Zusatzbezeichnung:	180° umsetzbar
	Schafttyp:	BMT
	Masch. Seit. Aufnahme:	Zentrierfeder b 20
	Drehzahl max [1/min]:	6000
	Kühlmittel:	EK
	Hinweis:	Kegelrollenlagerung
	Mittenmaß [mm]:	75
<b>8 268 14 000</b>	<b>Abstützung y-verstellbar</b>	
	Gewicht [kg]:	3.180
	Ausführung:	Sonder
	Schafttyp:	BMT
	Masch. Seit. Aufnahme:	Zentrierfeder b 20
	Mittenmaß [mm]:	90

Artikel-Nr.	Bezeichnung	
<b>8 268 18 000</b>	<b>Abstützung y-verstellbar</b>	
	Ausführung:	Sonder
	Schafttyp:	BMT
	Masch. Seit. Aufnahme:	Zentrierfeder b 20
	Werkzeugaufnahme:	Ø 38
	Kühlmittel:	kein
	Mittenmaß [mm]:	75
<b>8 320 12 010</b>	<b>Abstechhalter höhenverstellbar SH 26 IK</b>	
	Gewicht [kg]:	1.680
	Zusatzbezeichnung:	180° umsetzbar
	Schafttyp:	BMT
	Masch. Seit. Aufnahme:	Zentrierfeder b 20
	Werkzeugaufnahme:	Spannschaft SH 26
	Kühlmittel:	IK/EK
	Druck max [bar]:	70
<b>8 320 12 020</b>	<b>Abstechhalter höhenverstellbar SH 26 IK</b>	
	Zusatzbezeichnung:	180° umsetzbar
	Schafttyp:	BMT
	Masch. Seit. Aufnahme:	Zentrierfeder b 20
	Werkzeugaufnahme:	Spannschaft SH 26
	Kühlmittel:	IK/EK
	Druck max [bar]:	70
	Hinweis:	mit zurückgesetzter Schwertaufnahme
<b>8 320 13 002</b>	<b>Abstechhalter höhenverstellbar SH 32 IK</b>	
	Gewicht [kg]:	1.570
	Zusatzbezeichnung:	180° umsetzbar
	Schafttyp:	BMT
	Masch. Seit. Aufnahme:	Zentrierfeder b 20
	Werkzeugaufnahme:	Spannschaft SH 32
	Kühlmittel:	IK/EK
	Druck max [bar]:	70
<b>8 320 13 010</b>	<b>Abstechhalter höhenverstellbar SH 32 IK</b>	
	Gewicht [kg]:	1.730
	Zusatzbezeichnung:	180° umsetzbar
	Schafttyp:	BMT
	Masch. Seit. Aufnahme:	Zentrierfeder b 20
	Werkzeugaufnahme:	Spannschaft SH 32
	Kühlmittel:	IK/EK
	Druck max [bar]:	70
	Hinweis:	Spannschaft innenliegend
<b>8 320 13 015</b>	<b>Abstechhalter höhenverstellbar SH 32 IK</b>	
	Gewicht [kg]:	1.830
	Zusatzbezeichnung:	180° umsetzbar
	Schafttyp:	BMT
	Masch. Seit. Aufnahme:	Zentrierfeder b 20
	Werkzeugaufnahme:	Spannschaft SH 32
	Kühlmittel:	IK/EK
	Druck max [bar]:	70
	Hinweis:	mit zurückgesetzter Schwertaufnahme



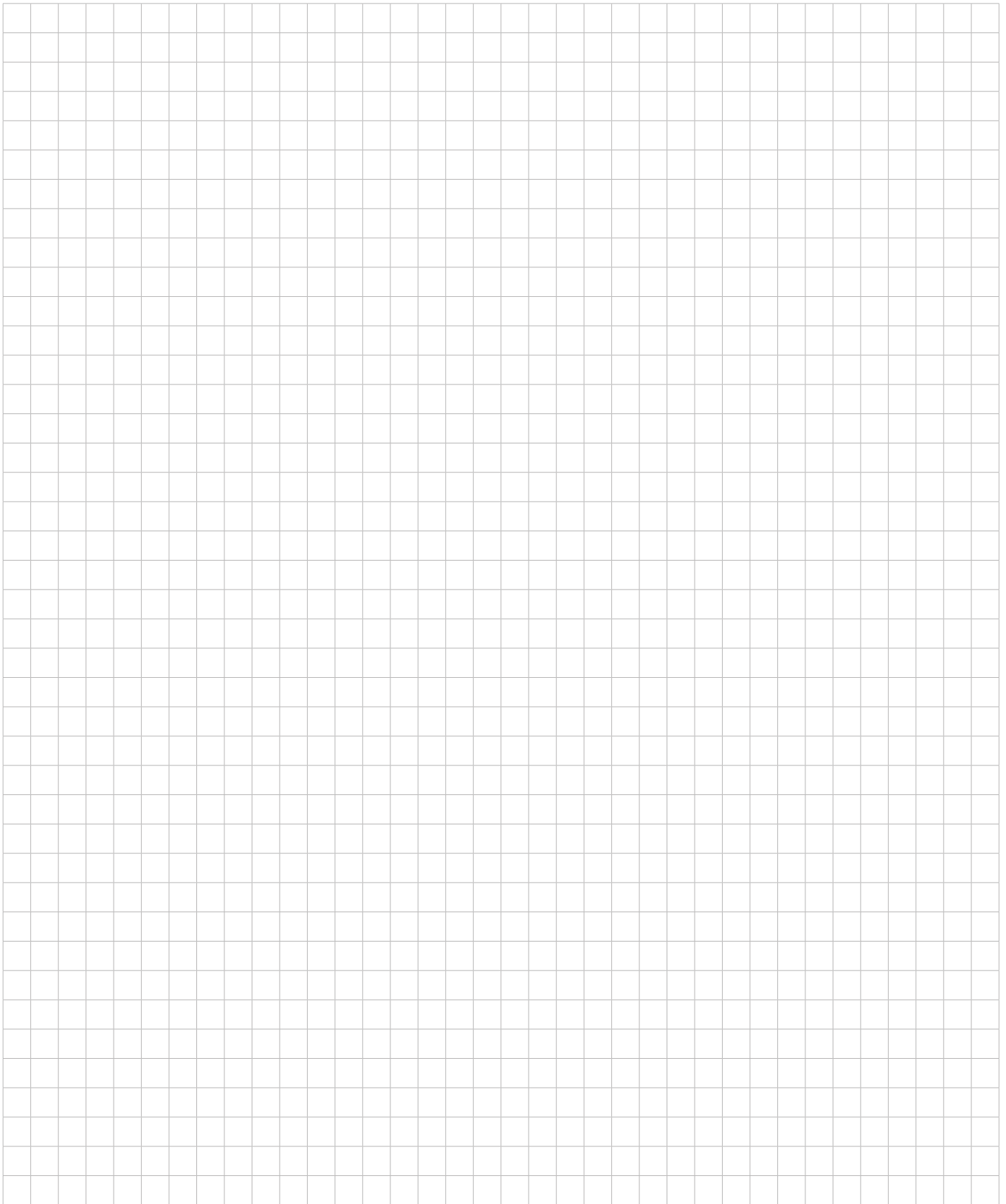

## heimatec.u-tec®

heimatec.de

Produkte / Werkzeugwechselsysteme /  
Wechselsystem u-tec®



Ausführungen siehe Katalog

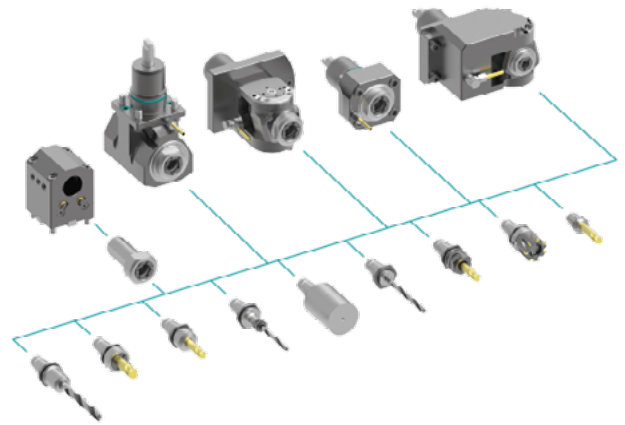

## heimatec.easy-quick

heimatec.de

Produkte / Werkzeugwechselsysteme /  
Schnellwechselsystem easy-quick HT



Ausführungen siehe Katalog

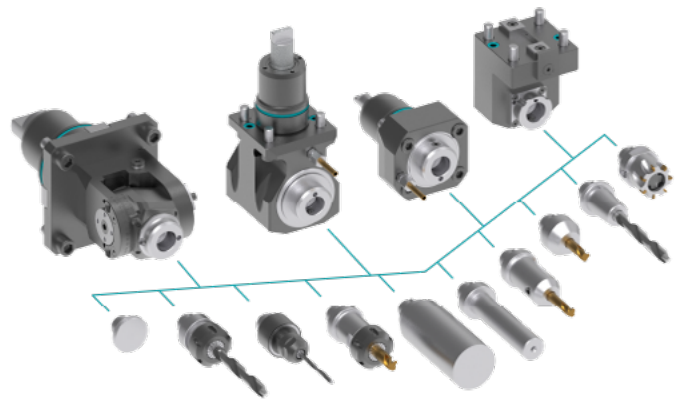

## heimatec.Capto™

heimatec.de

Produkte / Werkzeugwechselsysteme /  
Schnellwechselsystem heimatec.Capto™



Ausführungen siehe Katalog

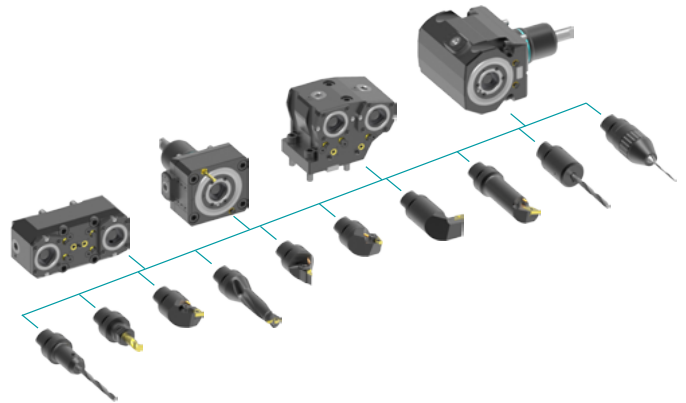

## heimatec.accessories

heimatec.de

Produkte / Zubehör



Ausführungen siehe Katalog





● heimatec-Niederlassungen

○ unsere weltweiten Vertretungen

**heimatec**<sup>®</sup>

**heimatec GmbH**  
Präzisionswerkzeuge  
Carl-Benz-Str. 4  
77871 Renchen  
Deutschland

T +49 7843 9466 0  
www.heimatec.de  
info@heimatec.de

Die Kontaktdaten unserer weltweiten Handelspartner finden Sie auf unserer Internetseite:  
<https://heimatec.com/handelspartner>