

Nakamura
AS-200LS - 12
Stationen



Hightech von heimatec - Werkzeuge und Systeme für die produktive Dreh- und Fräsbearbeitung

heimatec gehört zu den internationalen Technologie- und Qualitätsführern von Präzisionswerkzeugen und ist auf die Entwicklung und Herstellung von hochpräzisen festen und angetriebenen Werkzeugen für alle CNC-Drehmaschinen, CNC-Dreh-Fräszentren und CNC-Bearbeitungszentren spezialisiert.

Die Produktpalette* reicht von statischen BMT- und VDI-Werkzeughaltern über angetriebene Werkzeuge bis hin zu hochkomplexen kundenbezogenen Individuallösungen. heimatec, mit Hauptsitz in Renchen, besitzt eine Tochtergesellschaft in Asien und Indien sowie zahlreiche Repräsentanzen und Handelspartner über den ganzen Globus verteilt.

*UNSERE PRODUKTE

Feste Werkzeughalter

Angetriebene Werkzeugeinheiten

Präzisionswerkzeuge

Werkzeuge für Dreh- und Bearbeitungszentren

Werkzeuge für Langdrehautomaten

Werkzeugwechsel- und Schnellwechselsysteme

Werkzeugsysteme für die Verzahnungsherstellung

Digitales Werkzeugmanagement

Das Katalog-Werk einschließlich aller seiner Teile ist urheberrechtlich geschützt. Jede Verwertung außerhalb der engen Grenzen des Urheberrechtsgesetzes ist ohne Zustimmung der Rechteinhaber unzulässig und strafbar. Das gilt insbesondere für Vervielfältigungen, Übersetzungen, Mikroverfilmungen und die Einspeicherung und Verarbeitung in elektronischen Systemen.

heimatec GmbH behält sich Änderungen technischer Art jederzeit ohne Vorankündigung vor. Dies gilt insbesondere bei Anpassungen an neue oder geänderte internationale Normen oder bei Weiterentwicklungen unserer Produkte oder Herstellungsprozesse.

Die aktuelle Version unserer Allgemeinen Geschäftsbedingungen (AGB) finden Sie auf unserer Webseite.

Nakamura
AS-200LS - 12 Stationen

Artikel-Nr. Bezeichnung

8 010 55 033

Axial-Fräs- und Bohrkopf ER 25 AX UT



Gewicht [kg]: 2.830
 Werkzeugantrieb: Zweiflach (~DIN 1809)
 Schaftgröße [mm]: 55.00
 Schafttyp: BMT
 Werkzeugaufnahme: ER 25 A - u-tec
 Übersetzung [i]: 1:1
 Drehmoment max [Nm]: 50
 Drehzahl max [1/min]: 6000
 Drehrichtung: gleich
 Kühlmittel: EK
 Hinweis: Kombilagerung

8 010 55 035

Axial-Fräs- und Bohrkopf ER 25 AX UT IK



Gewicht [kg]: 2.860
 Werkzeugantrieb: Zweiflach (~DIN 1809)
 Schaftgröße [mm]: 55.00
 Schafttyp: BMT
 Werkzeugaufnahme: ER 25 A - u-tec
 Übersetzung [i]: 1:1
 Drehmoment max [Nm]: 50
 Drehzahl max [1/min]: 6000
 Drehrichtung: gleich
 Kühlmittel: IK/EK
 Druck max [bar]: 100
 Hinweis: Kombilagerung; Hochdruckausführung; Trockenlauf möglich

8 010 55 049

Axial-Bohr- und Fräskopf Weldon 16



Gewicht [kg]: 3.140
 Werkzeugantrieb: Zweiflach (~DIN 1809)
 Schaftgröße [mm]: 55.00
 Schafttyp: BMT
 Werkzeugaufnahme: Weldon (DIN 1835 B) 16
 Übersetzung [i]: 1:1
 Drehmoment max [Nm]: 50
 Drehzahl max [1/min]: 6000
 Drehrichtung: gleich
 Kühlmittel: EK
 Hinweis: Kombilagerung

8 010 55 068

Axial-Bohr- und Fräskopf C 3

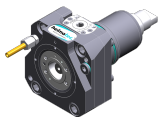

Zusatzbezeichnung: 180° umsetzbar
 Werkzeugantrieb: Zweiflach (~DIN 1809)
 Schafttyp: BMT
 Werkzeugaufnahme: heimatec Capto(TM) C 3
 Übersetzung [i]: 1:1
 Drehmoment max [Nm]: 32
 Drehzahl max [1/min]: 8000
 Drehrichtung: gleich
 Kühlmittel: EK

Artikel-Nr.	Bezeichnung	
8 010 55 069	Axial-Bohr- und Fräskopf C 3 IK	
	Zusatzbezeichnung:	180° umsetzbar
	Werkzeugantrieb:	Zweiflach (~DIN 1809)
	Schafttyp:	BMT
	Werkzeugaufnahme:	heimatec Capto(TM) C 3
	Übersetzung [i]:	1:1
	Drehmoment max [Nm]:	32
	Drehzahl max [1/min]:	8000
	Drehrichtung:	gleich
	Kühlmittel:	IK/EK
	Druck max [bar]:	100
8 010 55 078	Axial-Bohr- und Fräskopf Weldon 3/4" IK	
	Gewicht [kg]:	3.200
	Werkzeugantrieb:	Zweiflach (~DIN 1809)
	Schaftgröße [mm]:	55.00
	Schafttyp:	BMT
	Werkzeugaufnahme:	Weldon (DIN 1835 B) 3/4" (19,05mm)
	Übersetzung [i]:	1:1
	Drehmoment max [Nm]:	50
	Drehzahl max [1/min]:	6000
	Drehrichtung:	gleich
	Kühlmittel:	IK/EK
	Druck max [bar]:	25
	Hinweis:	Kombilagerung
8 010 55 081	Axial-Bohr- und Fräskopf Weldon 3/4"	
	Gewicht [kg]:	3.200
	Werkzeugantrieb:	Zweiflach (~DIN 1809)
	Schaftgröße [mm]:	55.00
	Schafttyp:	BMT
	Werkzeugaufnahme:	Weldon (DIN 1835 B) 3/4" (19,05mm)
	Übersetzung [i]:	1:1
	Drehmoment max [Nm]:	50
	Drehzahl max [1/min]:	6000
	Drehrichtung:	gleich
	Kühlmittel:	EK
	Hinweis:	Kombilagerung
8 010 55 092	Axial-Bohr- und Fräskopf ER 25 AX UT IK	
	Gewicht [kg]:	2.870
	Werkzeugantrieb:	Zweiflach (~DIN 1809)
	Schaftgröße [mm]:	55.00
	Schafttyp:	BMT
	Werkzeugaufnahme:	ER 25 A - u-tec
	Übersetzung [i]:	1:1
	Drehmoment max [Nm]:	50
	Drehzahl max [1/min]:	6000
	Drehrichtung:	gleich
	Kühlmittel:	IK-Luft
	Druck max [bar]:	10
	Hinweis:	Kombilagerung

Artikel-Nr.	Bezeichnung	
8 010 55 109	Axial-Bohr- und Fräskopf ER 25 AX UT	
	Gewicht [kg]:	2.600
	Werkzeugantrieb:	Zweiflach (~DIN 1809)
	Schaftgröße [mm]:	55.00
	Schafttyp:	BMT
	Werkzeugaufnahme:	ER 25 A - u-tec
	Übersetzung [i]:	1:1
	Drehmoment max [Nm]:	50
	Drehzahl max [1/min]:	12000
	Drehrichtung:	gleich
	Kühlmittel:	EK
8 010 55 111	Axial-Bohr- und Fräskopf ER 25 AX UT IK	
	Gewicht [kg]:	3.000
	Werkzeugantrieb:	Zweiflach (~DIN 1809)
	Schaftgröße [mm]:	55.00
	Schafttyp:	BMT
	Werkzeugaufnahme:	ER 25 A - u-tec
	Übersetzung [i]:	1:1
	Drehmoment max [Nm]:	50
	Drehzahl max [1/min]:	15000
	Drehrichtung:	gleich
	Kühlmittel:	IK/EK
	Druck max [bar]:	100
	Hinweis:	Trockenlauf möglich
8 010 56 031	Axial-Bohr- und Fräskopf HT 4 IK	
	Gewicht [kg]:	1.760
	Werkzeugantrieb:	Zweiflach (~DIN 1809)
	Schaftgröße [mm]:	55.00
	Schafttyp:	BMT
	Werkzeugaufnahme:	HT 4
	Übersetzung [i]:	1:1
	Drehmoment max [Nm]:	50
	Drehzahl max [1/min]:	6000
	Drehrichtung:	gleich
	Kühlmittel:	IK/EK
	Druck max [bar]:	25
	Hinweis:	kurze Ausführung
8 010 56 032	Axial-Bohr- und Fräskopf HT 4	
	Gewicht [kg]:	1.740
	Werkzeugantrieb:	Zweiflach (~DIN 1809)
	Schaftgröße [mm]:	55.00
	Schafttyp:	BMT
	Werkzeugaufnahme:	HT 4
	Übersetzung [i]:	1:1
	Drehmoment max [Nm]:	50
	Drehzahl max [1/min]:	6000
	Drehrichtung:	gleich
	Kühlmittel:	EK
	Hinweis:	kurze Ausführung

Artikel-Nr.	Bezeichnung	
8 010 56 059	Axial-Bohr- und Fräskopf HT 4	
	Gewicht [kg]:	2.880
	Werkzeugantrieb:	Zweiflach (~DIN 1809)
	Schaftgröße [mm]:	55.00
	Schafttyp:	BMT
	Werkzeugaufnahme:	HT 4
	Übersetzung [i]:	1:1
	Drehmoment max [Nm]:	50
	Drehzahl max [1/min]:	6000
	Drehrichtung:	gleich
	Kühlmittel:	EK
	Hinweis:	Kombilagerung
8 010 56 063	Axial-Fräs- und Bohrkopf ER 32 AX UT	
	Gewicht [kg]:	3.000
	Werkzeugantrieb:	Zweiflach (~DIN 1809)
	Schaftgröße [mm]:	55.00
	Schafttyp:	BMT
	Werkzeugaufnahme:	ER 32 A - u-tec
	Übersetzung [i]:	1:1
	Drehmoment max [Nm]:	50
	Drehzahl max [1/min]:	6000
	Drehrichtung:	gleich
	Kühlmittel:	EK
	Hinweis:	Kombilagerung
8 010 56 064	Axial-Fräs- und Bohrkopf ER 32 AX UT IK	
	Gewicht [kg]:	3.020
	Werkzeugantrieb:	Zweiflach (~DIN 1809)
	Schaftgröße [mm]:	55.00
	Werkzeugaufnahme:	ER 32 A - u-tec
	Übersetzung [i]:	1:1
	Drehmoment max [Nm]:	50
	Drehzahl max [1/min]:	6000
	Drehrichtung:	gleich
	Kühlmittel:	IK/EK
	Druck max [bar]:	25
	Hinweis:	Kombilagerung
8 010 56 065	Axial-Fräs- und Bohrkopf ER 32 AX UT IK	
	Gewicht [kg]:	3.020
	Werkzeugantrieb:	Zweiflach (~DIN 1809)
	Schaftgröße [mm]:	55.00
	Schafttyp:	BMT
	Werkzeugaufnahme:	ER 32 A - u-tec
	Übersetzung [i]:	1:1
	Drehmoment max [Nm]:	50
	Drehzahl max [1/min]:	6000
	Drehrichtung:	gleich
	Kühlmittel:	IK/EK
	Druck max [bar]:	100
	Hinweis:	Kombilagerung; Trockenlauf möglich

Artikel-Nr.	Bezeichnung
-------------	-------------

8 010 56 066



Axial-Bohr- und Fräskopf HT 4 IK

Gewicht [kg]:	2.930
Werkzeugantrieb:	Zweiflach (~DIN 1809)
Schaftgröße [mm]:	55.00
Schafttyp:	BMT
Werkzeugaufnahme:	HT 4
Übersetzung [i]:	1:1
Drehmoment max [Nm]:	50
Drehzahl max [1/min]:	6000
Drehrichtung:	gleich
Kühlmittel:	IK/EK
Druck max [bar]:	25
Hinweis:	Kombilagerung

8 010 56 110

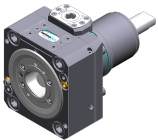

Axial-Bohr- und Fräskopf C 4

Gewicht [kg]:	4.750
Zusatzbezeichnung:	180° umsetzbar
Werkzeugantrieb:	Zweiflach (~DIN 1809)
Schaftgröße [mm]:	55.00
Schafttyp:	BMT
Werkzeugaufnahme:	heimatec Capto(TM) C 4
Übersetzung [i]:	1:1
Drehmoment max [Nm]:	50
Drehzahl max [1/min]:	6000
Drehrichtung:	gleich
Kühlmittel:	EK
Hinweis:	Einsetzbarkeit prüfen; Werkzeuglänge prüfen !

8 010 56 111

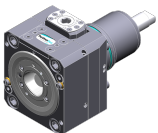

Axial-Bohr- und Fräskopf C 4 IK

Gewicht [kg]:	5.800
Zusatzbezeichnung:	180° umsetzbar
Werkzeugantrieb:	Zweiflach (~DIN 1809)
Schaftgröße [mm]:	55.00
Schafttyp:	BMT
Masch. Seit. Aufnahme:	Zentrierfeder b 20
Werkzeugaufnahme:	heimatec Capto(TM) C 4
Übersetzung [i]:	1:1
Drehmoment max [Nm]:	50
Drehzahl max [1/min]:	6000
Drehrichtung:	gleich
Kühlmittel:	IK/EK
Druck max [bar]:	100
Hinweis:	Einsetzbarkeit prüfen; Werkzeuglänge prüfen !

8 010 56 120

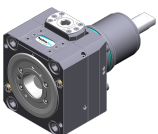

Axial-Bohr- und Fräskopf C 4 IK

Zusatzbezeichnung:	180° umsetzbar
Werkzeugantrieb:	Zweiflach (~DIN 1809)
Schaftgröße [mm]:	55.00
Schafttyp:	BMT
Masch. Seit. Aufnahme:	Zentrierfeder b 20
Werkzeugaufnahme:	heimatec Capto(TM) C 4
Übersetzung [i]:	1:1
Drehmoment max [Nm]:	50
Drehzahl max [1/min]:	6000
Drehrichtung:	gleich
Kühlmittel:	IK/EK

Artikel-Nr.	Bezeichnung	
	Druck max [bar]:	25
	Hinweis:	Einsetzbarkeit prüfen; Werkzeuglänge prüfen !
8 010 56 138	Axial-Bohr- und Fräskopf C 4	
	Gewicht [kg]:	4.730
	Zusatzbezeichnung:	180° umsetzbar
	Werkzeugantrieb:	Zweiflach (~DIN 1809)
	Schaftgröße [mm]:	55.00
	Schafttyp:	BMT
	Werkzeugaufnahme:	heimatec Capto(TM) C 4
	Übersetzung [i]:	1:1
	Drehmoment max [Nm]:	50
	Drehzahl max [1/min]:	12000
	Drehrichtung:	gleich
	Kühlmittel:	EK
	Hinweis:	Einsetzbarkeit prüfen; Werkzeuglänge prüfen !
8 010 56 140	Axial-Bohr- und Fräskopf ER 32 AX UT IK	
	Gewicht [kg]:	3.000
	Werkzeugantrieb:	Zweiflach (~DIN 1809)
	Schaftgröße [mm]:	55.00
	Schafttyp:	BMT
	Werkzeugaufnahme:	ER 32 A - u-tec
	Übersetzung [i]:	1:1
	Drehmoment max [Nm]:	50
	Drehzahl max [1/min]:	6000
	Drehrichtung:	gleich
	Kühlmittel:	IK/EK
	Druck max [bar]:	100
8 010 56 144	Axial-Bohr- und Fräskopf HT 4 IK	
	Werkzeugantrieb:	Zweiflach (~DIN 1809)
	Schaftgröße [mm]:	55.00
	Schafttyp:	BMT
	Werkzeugaufnahme:	HT 4
	Übersetzung [i]:	1:1
	Drehmoment max [Nm]:	50
	Drehzahl max [1/min]:	6000
	Drehrichtung:	gleich
	Kühlmittel:	IK/EK
	Druck max [bar]:	100
8 010 56 151	Axial-Bohr- und Fräskopf ER 32 AX UT	
	Gewicht [kg]:	2.770
	Werkzeugantrieb:	Zweiflach (~DIN 1809)
	Schaftgröße [mm]:	55.00
	Schafttyp:	BMT
	Werkzeugaufnahme:	ER 32 A - u-tec
	Übersetzung [i]:	1:1
	Drehmoment max [Nm]:	50
	Drehzahl max [1/min]:	12000
	Drehrichtung:	gleich
	Kühlmittel:	EK

Artikel-Nr.	Bezeichnung
-------------	-------------

8 010 56 153

Axial-Bohr- und Fräskopf ER 32 AX UT IK



Gewicht [kg]:	3.180
Werkzeugantrieb:	Zweiflach (~DIN 1809)
Schaftgröße [mm]:	55.00
Schafttyp:	BMT
Werkzeugaufnahme:	ER 32 A - u-tec
Übersetzung [i]:	1:1
Drehmoment max [Nm]:	50
Drehzahl max [1/min]:	15000
Drehrichtung:	gleich
Kühlmittel:	IK/EK
Druck max [bar]:	100

8 011 54 006

Axial-Fräskopf Kombidorn 3/4"



Gewicht [kg]:	2.910
Werkzeugantrieb:	Zweiflach (~DIN 1809)
Schaftgröße [mm]:	55.00
Schafttyp:	BMT
Werkzeugaufnahme:	Kombidorn 3/4" (19,05mm)
Übersetzung [i]:	1:1
Drehmoment max [Nm]:	50
Drehzahl max [1/min]:	6000
Drehrichtung:	gleich
Kühlmittel:	EK
Hinweis:	Kombilagerung

8 011 54 015

Axial-Fräskopf Dorn 5/8"

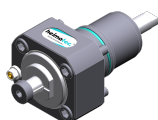

Gewicht [kg]:	2.880
Werkzeugantrieb:	Zweiflach (~DIN 1809)
Schaftgröße [mm]:	55.00
Schafttyp:	BMT
Werkzeugaufnahme:	Dorn 5/8" (15,875mm)
Übersetzung [i]:	1:1
Drehmoment max [Nm]:	50
Drehzahl max [1/min]:	6000
Drehrichtung:	gleich
Kühlmittel:	EK
Hinweis:	Kombilagerung

8 011 55 014

Axial-Fräskopf Kombidorn 22 IK



Gewicht [kg]:	3.080
Werkzeugantrieb:	Zweiflach (~DIN 1809)
Schaftgröße [mm]:	55.00
Schafttyp:	BMT
Werkzeugaufnahme:	Kombidorn 22
Übersetzung [i]:	1:1
Drehmoment max [Nm]:	50
Drehzahl max [1/min]:	6000
Drehrichtung:	gleich
Kühlmittel:	IK/EK
Druck max [bar]:	100
Hinweis:	Kombilagerung, Trockenauf möglich

Artikel-Nr.	Bezeichnung	
8 011 55 015	Axial-Fräskopf Kombidor 22	
	Gewicht [kg]:	3.000
	Werkzeugantrieb:	Zweiflach (~DIN 1809)
	Schaftgröße [mm]:	55.00
	Schafttyp:	BMT
	Werkzeugaufnahme:	Kombidor 22
	Übersetzung [i]:	1:1
	Drehmoment max [Nm]:	50
	Drehzahl max [1/min]:	6000
	Drehrichtung:	gleich
	Kühlmittel:	EK
	Hinweis:	Kombilagerung
8 013 53 000	Axial-Bohr- und Fräskopf ER 11	
	Gewicht [kg]:	2.300
	Werkzeugantrieb:	Zweiflach (~DIN 1809)
	Schaftgröße [mm]:	55.00
	Schafttyp:	BMT
	Werkzeugaufnahme:	ER 11
	Übersetzung [i]:	1:4
	Drehmoment max [Nm]:	2,5
	Drehzahl max [1/min]:	48000
	Drehrichtung:	gleich
	Kühlmittel:	EK
8 013 54 005	Axial-Bohr- und Fräskopf ER 16 AX UT	
	Gewicht [kg]:	2.200
	Werkzeugantrieb:	Zweiflach (~DIN 1809)
	Schaftgröße [mm]:	55.00
	Schafttyp:	BMT
	Werkzeugaufnahme:	ER 16 A - u-tec
	Übersetzung [i]:	1:4
	Drehmoment max [Nm]:	5
	Drehzahl max [1/min]:	24000
	Drehrichtung:	gleich
	Kühlmittel:	EK
8 013 54 007	Axial-Bohr- und Fräskopf ER 16 AX UT IK	
	Werkzeugantrieb:	Zweiflach (~DIN 1809)
	Schaftgröße [mm]:	55.00
	Schafttyp:	BMT
	Werkzeugaufnahme:	ER 16 A - u-tec
	Übersetzung [i]:	1:4
	Drehmoment max [Nm]:	5
	Drehzahl max [1/min]:	24000
	Drehrichtung:	gleich
	Kühlmittel:	IK/EK
	Druck max [bar]:	80
8 019 51 002	Axial-Bohr- und Fräskopf CHC	
	Gewicht [kg]:	6.880
	Zusatzbezeichnung:	IC-300
	Ausführung:	kein Spritzwasserschutz
	Werkzeugantrieb:	Zweiflach (~DIN 1809)
	Schaftgröße [mm]:	55.00
	Schafttyp:	BMT

Artikel-Nr. Bezeichnung

Werkzeugaufnahme: CHC
Übersetzung [i]: 1:1,5
Drehzahl max [1/min]: 18000
Drehrichtung: gleich
Kühlmittel: kein
Mittenmaß [mm]: 77

8 019 54 014 Axial-Bohr- und Fräskopf ER 20 AX UT IK

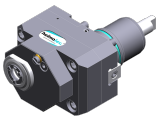

Gewicht [kg]: 6.240
Zusatzbezeichnung: achsversetzt; 180° umsetzbar
Werkzeugantrieb: Zweiflach (~DIN 1809)
Schaftgröße [mm]: 55.00
Schafttyp: BMT
Werkzeugaufnahme: ER 20 A - u-tec
Übersetzung [i]: 1:2
Drehmoment max [Nm]: 25
Drehzahl max [1/min]: 12000
Drehrichtung: ungleich
Kühlmittel: IK/EK
Druck max [bar]: 140
Hinweis: verstärkte Lagerung
Achsversatz [mm]: 42

8 019 54 055 Axial-Bohr- und Fräskopf ER 16 M IK



Gewicht [kg]: 6.200
Zusatzbezeichnung: achsversetzt; 180° umsetzbar
Werkzeugantrieb: Zweiflach (~DIN 1809)
Schaftgröße [mm]: 55.00
Schafttyp: BMT
Werkzeugaufnahme: ER 16 M
Übersetzung [i]: 1:2
Drehmoment max [Nm]: 25
Drehzahl max [1/min]: 12000
Drehrichtung: ungleich
Kühlmittel: IK/EK
Druck max [bar]: 140
Hinweis: verstärkte Lagerung
Achsversatz [mm]: 42

8 019 55 018 Axial-Bohr- und Fräskopf ER 25 AX UT

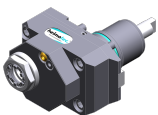

Gewicht [kg]: 5.230
Zusatzbezeichnung: achsversetzt; 180° umsetzbar
Werkzeugantrieb: Zweiflach (~DIN 1809)
Schaftgröße [mm]: 55.00
Schafttyp: BMT
Werkzeugaufnahme: ER 25 A - u-tec
Übersetzung [i]: 1:1
Drehmoment max [Nm]: 40
Drehzahl max [1/min]: 6000
Drehrichtung: ungleich
Kühlmittel: EK
Hinweis: verstärkte Lagerung
Achsversatz [mm]: 42

Artikel-Nr.	Bezeichnung	
8 019 55 023	Axial-Bohr- und Fräskopf ER 25 AX UT IK	
	Gewicht [kg]:	6.260
	Zusatzbezeichnung:	achsversetzt; 180° umsetzbar
	Werkzeugantrieb:	Zweiflach (~DIN 1809)
	Schaftgröße [mm]:	55.00
	Schafttyp:	BMT
	Werkzeugaufnahme:	ER 25 A - u-tec
	Übersetzung [i]:	1:1
	Drehmoment max [Nm]:	40
	Drehzahl max [1/min]:	6000
	Drehrichtung:	ungleich
	Kühlmittel:	IK/EK
	Druck max [bar]:	140
	Hinweis:	verstärkte Lagerung
	Achsversatz [mm]:	42
8 019 55 024	Axial-Bohr- und Fräskopf ER 25 AX UT	
	Gewicht [kg]:	5.230
	Zusatzbezeichnung:	achsversetzt; 180° umsetzbar
	Werkzeugantrieb:	Zweiflach (~DIN 1809)
	Schaftgröße [mm]:	55.00
	Schafttyp:	BMT
	Werkzeugaufnahme:	ER 25 A - u-tec
	Übersetzung [i]:	1:2
	Drehmoment max [Nm]:	25
	Drehzahl max [1/min]:	12000
	Drehrichtung:	ungleich
	Kühlmittel:	EK
	Hinweis:	verstärkte Lagerung
	Achsversatz [mm]:	42
8 019 55 025	Axial-Bohr- und Fräskopf ER 25 AX UT IK	
	Gewicht [kg]:	6.330
	Zusatzbezeichnung:	achsversetzt; 180° umsetzbar
	Werkzeugantrieb:	Zweiflach (~DIN 1809)
	Schaftgröße [mm]:	55.00
	Schafttyp:	BMT
	Werkzeugaufnahme:	ER 25 A - u-tec
	Übersetzung [i]:	1:2
	Drehmoment max [Nm]:	25
	Drehzahl max [1/min]:	12000
	Drehrichtung:	ungleich
	Kühlmittel:	IK/EK
	Druck max [bar]:	140
	Hinweis:	verstärkte Lagerung
	Achsversatz [mm]:	42
8 019 55 026	Axial-Bohr- und Fräskopf ER 25 AX UT	
	Gewicht [kg]:	5.300
	Zusatzbezeichnung:	achsversetzt; 180° umsetzbar
	Werkzeugantrieb:	Zweiflach (~DIN 1809)
	Schaftgröße [mm]:	55.00
	Schafttyp:	BMT
	Werkzeugaufnahme:	ER 25 A - u-tec
	Übersetzung [i]:	1:3
	Drehmoment max [Nm]:	16

Artikel-Nr. Bezeichnung

Drehzahl max [1/min]: 18000
Drehrichtung: ungleich
Kühlmittel: EK
Hinweis: verstärkte Lagerung
Achsversatz [mm]: 42

8 019 55 027 Axial-Bohr- und Fräskopf ER 25 AX UT IK

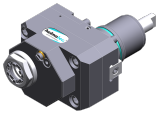

Gewicht [kg]: 6.350
Zusatzbezeichnung: achsversetzt; 180° umsetzbar
Werkzeugantrieb: Zweiflach (~DIN 1809)
Schaftgröße [mm]: 55.00
Schafttyp: BMT
Werkzeugaufnahme: ER 25 A - u-tec
Übersetzung [i]: 1:3
Drehmoment max [Nm]: 16
Drehzahl max [1/min]: 18000
Drehrichtung: ungleich
Kühlmittel: IK/EK
Druck max [bar]: 140
Hinweis: verstärkte Lagerung
Achsversatz [mm]: 42

8 019 55 028 Axial-Bohr- und Fräskopf ER 25 AX UT

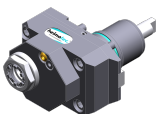

Gewicht [kg]: 5.240
Zusatzbezeichnung: achsversetzt; 180° umsetzbar
Werkzeugantrieb: Zweiflach (~DIN 1809)
Schaftgröße [mm]: 55.00
Schafttyp: BMT
Werkzeugaufnahme: ER 25 A - u-tec
Übersetzung [i]: 2:1
Drehmoment max [Nm]: 50
Drehzahl max [1/min]: 3000
Drehrichtung: ungleich
Kühlmittel: EK
Hinweis: verstärkte Lagerung
Achsversatz [mm]: 42

8 019 55 029 Axial-Bohr- und Fräskopf ER 25 AX UT IK

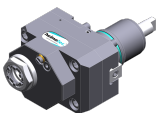

Gewicht [kg]: 6.220
Zusatzbezeichnung: achsversetzt; 180° umsetzbar
Werkzeugantrieb: Zweiflach (~DIN 1809)
Schaftgröße [mm]: 55.00
Schafttyp: BMT
Werkzeugaufnahme: ER 25 A - u-tec
Übersetzung [i]: 2:1
Drehmoment max [Nm]: 50
Drehzahl max [1/min]: 3000
Drehrichtung: ungleich
Kühlmittel: IK/EK
Druck max [bar]: 140
Hinweis: verstärkte Lagerung
Achsversatz [mm]: 42

Artikel-Nr.	Bezeichnung	
8 019 56 038	Axial-Bohr- und Fräskopf C 4	
	Gewicht [kg]:	6.930
	Zusatzbezeichnung:	180° umsetzbar
	Werkzeugantrieb:	Zweiflach (~DIN 1809)
	Schaftgröße [mm]:	55.00
	Schafttyp:	BMT
	Werkzeugaufnahme:	heimatec Capto(TM) C 4
	Übersetzung [i]:	1:1
	Drehmoment max [Nm]:	50
	Drehzahl max [1/min]:	6000
	Drehrichtung:	ungleich
	Kühlmittel:	EK
	Hinweis:	Einsetzbarkeit prüfen; Werkzeuglänge beachten!
	Achsversatz [mm]:	62
8 019 56 042	Axial-Bohr- und Fräskopf C 4 IK	
	Gewicht [kg]:	7.720
	Zusatzbezeichnung:	180° umsetzbar
	Werkzeugantrieb:	Zweiflach (~DIN 1809)
	Schaftgröße [mm]:	55.00
	Schafttyp:	BMT
	Werkzeugaufnahme:	heimatec Capto(TM) C 4
	Übersetzung [i]:	1:1
	Drehmoment max [Nm]:	50
	Drehzahl max [1/min]:	6000
	Drehrichtung:	ungleich
	Kühlmittel:	IK/EK
	Druck max [bar]:	140
	Hinweis:	Einsetzbarkeit prüfen; Werkzeuglänge beachten!
	Achsversatz [mm]:	62
8 019 56 057	Axial-Bohr- und Fräskopf C 4 IK	
	Gewicht [kg]:	7.650
	Zusatzbezeichnung:	180° umsetzbar
	Werkzeugantrieb:	Zweiflach (~DIN 1809)
	Schaftgröße [mm]:	55.00
	Schafttyp:	BMT
	Werkzeugaufnahme:	heimatec Capto(TM) C 4
	Übersetzung [i]:	1:1
	Drehmoment max [Nm]:	50
	Drehzahl max [1/min]:	12000
	Drehrichtung:	ungleich
	Kühlmittel:	IK/EK
	Druck max [bar]:	140
	Hinweis:	Einsetzbarkeit prüfen; Werkzeuglänge beachten!
	Achsversatz [mm]:	62
8 030 53 005	Winkel-Bohr- und Fräskopf ER 11	
	Gewicht [kg]:	5.210
	Zusatzbezeichnung:	180° umsetzbar
	Werkzeugantrieb:	Zweiflach (~DIN 1809)
	Schaftgröße [mm]:	55.00
	Schafttyp:	BMT
	Werkzeugaufnahme:	ER 11
	Übersetzung [i]:	1:4
	Drehmoment max [Nm]:	2,5

Artikel-Nr. Bezeichnung

Drehzahl max [1/min]: 48000
Drehrichtung: ungleich
Kühlmittel: EK
Hinweis: Einsetzbarkeit prüfen!
Mittenmaß [mm]: 65

8 030 54 001 Winkel-Bohr- und Fräskopf ER 20



Gewicht [kg]: 4.750
Werkzeugantrieb: Zweiflach (~DIN 1809)
Schaftgröße [mm]: 55.00
Schafttyp: BMT
Werkzeugaufnahme: ER 20
Übersetzung [i]: 1:1
Drehmoment max [Nm]: 25
Drehzahl max [1/min]: 6000
Drehrichtung: ungleich
Kühlmittel: EK
Mittenmaß [mm]: 55

8 030 54 049 Winkel-Bohr- und Fräskopf ER 16 AX UT IK



Gewicht [kg]: 6.500
Zusatzbezeichnung: 180° umsetzbar
Werkzeugantrieb: Zweiflach (~DIN 1809)
Schaftgröße [mm]: 55.00
Schafttyp: BMT
Werkzeugaufnahme: ER 16 A - u-tec
Übersetzung [i]: 1:1
Drehmoment max [Nm]: 50
Drehzahl max [1/min]: 6000
Drehrichtung: ungleich
Kühlmittel: IK/EK
Druck max [bar]: 140
Hinweis: Kombilagerung; Hochdruckausführung
Mittenmaß [mm]: 65

8 030 54 050 Winkel-Bohr- und Fräskopf ER 16 AX UT IK



Zusatzbezeichnung: 180° umsetzbar
Werkzeugantrieb: Zweiflach (~DIN 1809)
Schaftgröße [mm]: 55.00
Schafttyp: BMT
Werkzeugaufnahme: ER 16 A - u-tec
Übersetzung [i]: 1:4
Drehmoment max [Nm]: 5
Drehzahl max [1/min]: 24000
Drehrichtung: ungleich
Kühlmittel: IK/EK
Druck max [bar]: 140
Mittenmaß [mm]: 65

8 030 54 056 Winkel-Bohr- und Fräskopf ER 20 AX UT IK



Gewicht [kg]: 5.320
Werkzeugantrieb: Zweiflach (~DIN 1809)
Schaftgröße [mm]: 55.00
Schafttyp: BMT
Werkzeugaufnahme: ER 20 A - u-tec
Übersetzung [i]: 1:1

Artikel-Nr.	Bezeichnung
-------------	-------------

Drehmoment max [Nm]:	25
Drehzahl max [1/min]:	6000
Drehrichtung:	ungleich
Kühlmittel:	IK/EK
Druck max [bar]:	140
Hinweis:	Kombilagerung
Mittenmaß [mm]:	55

8 030 54 064



Winkel-Bohr- und Fräskopf ER 20 AX UT IK

Gewicht [kg]:	6.520
Zusatzbezeichnung:	180° umsetzbar
Werkzeugantrieb:	Zweiflach (~DIN 1809)
Schaftgröße [mm]:	55.00
Schafttyp:	BMT
Werkzeugaufnahme:	ER 20 A - u-tec
Übersetzung [i]:	1:2
Drehmoment max [Nm]:	16
Drehzahl max [1/min]:	12000
Drehrichtung:	gleich
Kühlmittel:	IK/EK
Druck max [bar]:	140
Hinweis:	verstärkte Lagerung
Mittenmaß [mm]:	77

8 030 55 004



Winkel-Bohr- und Fräskopf ER 25 IK





Gewicht [kg]:	5.200
Werkzeugantrieb:	Zweiflach (~DIN 1809)
Schaftgröße [mm]:	55.00
Schafttyp:	BMT
Werkzeugaufnahme:	ER 25
Übersetzung [i]:	1:1
Drehmoment max [Nm]:	25
Drehzahl max [1/min]:	6000
Drehrichtung:	ungleich
Kühlmittel:	IK/EK
Druck max [bar]:	140
Mittenmaß [mm]:	55

8 030 55 007



Winkel-Bohr- und Fräskopf ER 25



Gewicht [kg]:	4.770
Werkzeugantrieb:	Zweiflach (~DIN 1809)
Schaftgröße [mm]:	55.00
Schafttyp:	BMT
Werkzeugaufnahme:	ER 25
Übersetzung [i]:	1:1
Drehmoment max [Nm]:	25
Drehzahl max [1/min]:	6000
Drehrichtung:	ungleich
Kühlmittel:	EK
Mittenmaß [mm]:	55

Artikel-Nr.	Bezeichnung	
8 030 55 063	Winkel-Bohr- und Fräskopf ER 25 AX UT	
	Zusatzbezeichnung:	180° umsetzbar
	Werkzeugantrieb:	Zweiflach (~DIN 1809)
	Schaftgröße [mm]:	55.00
	Schafttyp:	BMT
	Werkzeugaufnahme:	ER 25 A - u-tec
	Übersetzung [i]:	2:1
	Drehmoment max [Nm]:	63
	Drehzahl max [1/min]:	6000
	Drehrichtung:	ungleich
	Kühlmittel:	EK
	Hinweis:	Kombilagerung
	Mittenmaß [mm]:	65
8 030 55 087	Winkel-Bohr- und Fräskopf Weldon 3/4"	
	Gewicht [kg]:	6.690
	Zusatzbezeichnung:	180° umsetzbar
	Werkzeugantrieb:	Zweiflach (~DIN 1809)
	Schaftgröße [mm]:	55.00
	Schafttyp:	BMT
	Werkzeugaufnahme:	Weldon (DIN 1835 B) 3/4" (19,05mm)
	Übersetzung [i]:	1:1
	Drehmoment max [Nm]:	50
	Drehzahl max [1/min]:	6000
	Drehrichtung:	ungleich
	Kühlmittel:	EK
	Hinweis:	Kombilagerung
	Mittenmaß [mm]:	65
8 030 55 091	Winkel-Fräs- und Bohrkopf ER 25 AX UT IK	
	Gewicht [kg]:	6.680
	Zusatzbezeichnung:	180° umsetzbar
	Werkzeugantrieb:	Zweiflach (~DIN 1809)
	Schaftgröße [mm]:	55.00
	Schafttyp:	BMT
	Werkzeugaufnahme:	ER 25 A - u-tec
	Übersetzung [i]:	1:1
	Drehmoment max [Nm]:	50
	Drehzahl max [1/min]:	6000
	Drehrichtung:	ungleich
	Kühlmittel:	IK/EK
	Druck max [bar]:	140
	Hinweis:	Kombilagerung; Hochdruckausführung
	Mittenmaß [mm]:	65
8 030 55 092	Winkel-Fräs- und Bohrkopf ER 25 AX UT	
	Gewicht [kg]:	6.320
	Zusatzbezeichnung:	180° umsetzbar
	Werkzeugantrieb:	Zweiflach (~DIN 1809)
	Schaftgröße [mm]:	55.00
	Schafttyp:	BMT
	Werkzeugaufnahme:	ER 25 A - u-tec
	Übersetzung [i]:	1:1
	Drehmoment max [Nm]:	50
	Drehzahl max [1/min]:	6000
	Drehrichtung:	ungleich

Artikel-Nr.	Bezeichnung
-------------	-------------

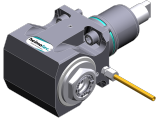
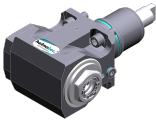

	<p>Kühlmittel: EK Hinweis: Kombilagerung Mittenmaß [mm]: 65</p>
8 030 55 122	<p>Winkel-Bohr- und Fräskopf ER 25 AX UT Gewicht [kg]: 6.380 Zusatzbezeichnung: 180° umsetzbar Werkzeugantrieb: Zweiflach (~DIN 1809) Schaftgröße [mm]: 55.00 Schafttyp: BMT Werkzeugaufnahme: ER 25 A - u-tec Übersetzung [i]: 1:2 Drehmoment max [Nm]: 16 Drehzahl max [1/min]: 12000 Drehrichtung: gleich Kühlmittel: EK Hinweis: verstärkte Lagerung; Einsetzbarkeit prüfen; Mittenmaß [mm]: 77</p>
	
8 030 55 131	<p>Winkel-Bohr- und Fräskopf ER 25 AX UT Gewicht [kg]: 4.980 Werkzeugantrieb: Zweiflach (~DIN 1809) Schaftgröße [mm]: 55.00 Schafttyp: BMT Werkzeugaufnahme: ER 25 A - u-tec Übersetzung [i]: 1:1 Drehmoment max [Nm]: 25 Drehzahl max [1/min]: 6000 Drehrichtung: ungleich Kühlmittel: EK Hinweis: verstärkte Lagerung Mittenmaß [mm]: 55</p>
	
8 030 55 139	<p>Winkel-Bohr- und Fräskopf ER 25 AX UT IK Gewicht [kg]: 6.560 Zusatzbezeichnung: 180° umsetzbar Werkzeugantrieb: Zweiflach (~DIN 1809) Schaftgröße [mm]: 55.00 Schafttyp: BMT Werkzeugaufnahme: ER 25 A - u-tec Übersetzung [i]: 1:3 Drehmoment max [Nm]: 12 Drehzahl max [1/min]: 18000 Drehrichtung: gleich Kühlmittel: IK/EK Druck max [bar]: 140 Hinweis: verstärkte Lagerung Mittenmaß [mm]: 77</p>
	
8 030 55 140	<p>Winkel-Bohr- und Fräskopf ER 25 AX UT Gewicht [kg]: 6.700 Zusatzbezeichnung: 180° umsetzbar Werkzeugantrieb: Zweiflach (~DIN 1809) Schaftgröße [mm]: 55.00 Schafttyp: BMT Werkzeugaufnahme: ER 25 A - u-tec Übersetzung [i]: 1:3</p>

Artikel-Nr.	Bezeichnung	
	Drehmoment max [Nm]:	12
	Drehzahl max [1/min]:	18000
	Drehrichtung:	gleich
	Kühlmittel:	EK
	Hinweis:	verstärkte Lagerung
	Mittenmaß [mm]:	77
8 030 55 154	Winkel-Bohr- und Fräskopf ER 25 AX UT IK	
	Gewicht [kg]:	5.390
	Werkzeugantrieb:	Zweiflach (~DIN 1809)
	Schaftgröße [mm]:	55.00
	Schafttyp:	BMT
	Werkzeugaufnahme:	ER 25 A - u-tec
	Übersetzung [i]:	1:1
	Drehmoment max [Nm]:	25
	Drehzahl max [1/min]:	6000
	Drehrichtung:	ungleich
	Kühlmittel:	IK/EK
	Druck max [bar]:	140
	Hinweis:	Hochdruckausführung, verstärkte Lagerung
	Mittenmaß [mm]:	55
8 030 55 158	Winkel-Bohr- und Fräskopf C 3 IK	
	Gewicht [kg]:	8.280
	Zusatzbezeichnung:	180° umsetzbar
	Werkzeugantrieb:	Zweiflach (~DIN 1809)
	Schaftgröße [mm]:	55.00
	Schafttyp:	BMT
	Werkzeugaufnahme:	heimatec Capto(TM) C 3
	Übersetzung [i]:	1:1
	Drehmoment max [Nm]:	25
	Drehzahl max [1/min]:	8000
	Drehrichtung:	ungleich
	Kühlmittel:	IK/EK
	Druck max [bar]:	140
	Hinweis:	Einsetzbarkeit prüfen; Werkzeuglänge beachten!
	Mittenmaß [mm]:	65
8 030 55 159	Winkel-Bohr- und Fräskopf ER 25 AX UT	
	Gewicht [kg]:	7.710
	Zusatzbezeichnung:	180° umsetzbar
	Werkzeugantrieb:	Zweiflach (~DIN 1809)
	Schaftgröße [mm]:	55.00
	Schafttyp:	BMT
	Werkzeugaufnahme:	ER 25 A - u-tec
	Übersetzung [i]:	1:3
	Drehmoment max [Nm]:	12
	Drehzahl max [1/min]:	18000
	Drehrichtung:	gleich
	Kühlmittel:	EK
	Hinweis:	verstärkte Lagerung
	Mittenmaß [mm]:	107

Artikel-Nr.	Bezeichnung	
8 030 55 216	Winkel-Fräs- und Bohrkopf ER 25 AX UT	
	Zusatzbezeichnung:	180° umsetzbar
	Werkzeugantrieb:	Zweiflach (~DIN 1809)
	Schaftgröße [mm]:	55.00
	Schafttyp:	BMT
	Werkzeugaufnahme:	ER 25 A - u-tec
	Übersetzung [i]:	1:1
	Drehmoment max [Nm]:	50
	Drehzahl max [1/min]:	6000
	Drehrichtung:	ungleich
	Kühlmittel:	EK
	Hinweis:	Kombilagerung; Einsetzbarkeit prüfen
	Mittenmaß [mm]:	95
8 030 55 217	Winkel-Fräs- und Bohrkopf ER 25 AX UT IK	
	Zusatzbezeichnung:	180° umsetzbar
	Werkzeugantrieb:	Zweiflach (~DIN 1809)
	Schaftgröße [mm]:	55.00
	Schafttyp:	BMT
	Werkzeugaufnahme:	ER 25 A - u-tec
	Übersetzung [i]:	1:1
	Drehmoment max [Nm]:	50
	Drehzahl max [1/min]:	6000
	Drehrichtung:	ungleich
	Kühlmittel:	IK/EK
	Druck max [bar]:	140
	Hinweis:	Kombilagerung; Einsetzbarkeit prüfen!
	Mittenmaß [mm]:	95
8 030 55 238	Winkel-Bohr- und Fräskopf ER 25 AX UT	
	Gewicht [kg]:	6.100
	Zusatzbezeichnung:	180° umsetzbar
	Werkzeugantrieb:	Zweiflach (~DIN 1809)
	Schaftgröße [mm]:	55.00
	Schafttyp:	BMT
	Werkzeugaufnahme:	ER 25 A - u-tec
	Übersetzung [i]:	1:1
	Drehmoment max [Nm]:	50
	Drehzahl max [1/min]:	12000
	Drehrichtung:	ungleich
	Kühlmittel:	EK
	Mittenmaß [mm]:	65
8 030 55 239	Winkel-Bohr- und Fräskopf ER 25 AX UT IK	
	Gewicht [kg]:	6.470
	Zusatzbezeichnung:	180° umsetzbar
	Werkzeugantrieb:	Zweiflach (~DIN 1809)
	Schaftgröße [mm]:	55.00
	Schafttyp:	BMT
	Werkzeugaufnahme:	ER 25 A - u-tec
	Übersetzung [i]:	1:1
	Drehmoment max [Nm]:	50
	Drehzahl max [1/min]:	12000
	Drehrichtung:	ungleich
	Kühlmittel:	IK/EK
	Druck max [bar]:	140

Artikel-Nr.

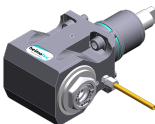
Bezeichnung

	Mittenmaß [mm]:	65
8 030 55 240	Winkel-Bohr- und Fräskopf ER 25 AX UT	
	Gewicht [kg]:	6.380
	Zusatzbezeichnung:	180° umsetzbar
	Werkzeugantrieb:	Zweiflach (~DIN 1809)
	Schaftgröße [mm]:	55.00
	Schafttyp:	BMT
	Werkzeugaufnahme:	ER 25 A - u-tec
	Übersetzung [i]:	1:1
	Drehmoment max [Nm]:	50
	Drehzahl max [1/min]:	12000
	Drehrichtung:	ungleich
	Kühlmittel:	EK
	Mittenmaß [mm]:	75
8 030 55 241	Winkel Bohr- und Fräskopf ER 25 AX UT IK	
	Gewicht [kg]:	6.960
	Zusatzbezeichnung:	180° umsetzbar
	Werkzeugantrieb:	Zweiflach (~DIN 1809)
	Schaftgröße [mm]:	55.00
	Schafttyp:	BMT
	Werkzeugaufnahme:	ER 25 A - u-tec
	Übersetzung [i]:	1:1
	Drehmoment max [Nm]:	50
	Drehzahl max [1/min]:	12000
	Drehrichtung:	ungleich
	Kühlmittel:	IK/EK
	Druck max [bar]:	140
	Mittenmaß [mm]:	75
8 030 55 244	Winkel-Fräs- und Bohrkopf ER 25 AS UT	
	Zusatzbezeichnung:	180° umsetzbar
	Werkzeugantrieb:	Zweiflach (~DIN 1809)
	Schaftgröße [mm]:	55.00
	Schafttyp:	BMT
	Werkzeugaufnahme:	ER 25 A - u-tec
	Übersetzung [i]:	1:1
	Drehmoment max [Nm]:	50
	Drehzahl max [1/min]:	6000
	Drehrichtung:	ungleich
	Kühlmittel:	EK
	Hinweis:	Kombilagerung
	Mittenmaß [mm]:	65
8 030 55 246	Winkel-Bohr- und Fräskopf ER 25 AS UT	
	Zusatzbezeichnung:	180° umsetzbar
	Werkzeugantrieb:	Zweiflach (~DIN 1809)
	Schaftgröße [mm]:	55.00
	Schafttyp:	BMT
	Werkzeugaufnahme:	ER 25 A - u-tec
	Übersetzung [i]:	1:1
	Drehmoment max [Nm]:	50
	Drehzahl max [1/min]:	12000
	Drehrichtung:	ungleich
	Kühlmittel:	EK
	Mittenmaß [mm]:	65

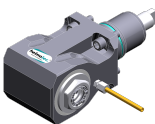
Artikel-Nr.	Bezeichnung	
8 030 55 247	Winkel-Bohr- und Fräskopf ER 25 AS UT IK	
	Zusatzbezeichnung:	180° umsetzbar
	Werkzeugantrieb:	Zweiflach (~DIN 1809)
	Schaftgröße [mm]:	55.00
	Schafttyp:	BMT
	Werkzeugaufnahme:	ER 25 A - u-tec
	Übersetzung [i]:	1:1
	Drehmoment max [Nm]:	50
	Drehzahl max [1/min]:	12000
	Drehrichtung:	ungleich
	Kühlmittel:	IK/EK
	Druck max [bar]:	140
	Mittenmaß [mm]:	65
8 030 55 250	Winkel-Bohr- und Fräskopf ER 25 AX UT IK	
	Gewicht [kg]:	8.170
	Zusatzbezeichnung:	180° umsetzbar
	Werkzeugantrieb:	Zweiflach (~DIN 1809)
	Schaftgröße [mm]:	55.00
	Schafttyp:	BMT
	Werkzeugaufnahme:	ER 25 A - u-tec
	Übersetzung [i]:	1:1
	Drehmoment max [Nm]:	50
	Drehzahl max [1/min]:	12000
	Drehrichtung:	ungleich
	Kühlmittel:	IK/EK
	Druck max [bar]:	140
	Hinweis:	Einsetzbarkeit prüfen; Werkzeuglänge beachten!
	Mittenmaß [mm]:	100
8 030 55 251	Winkel-Bohr- und Fräskopf ER 25 AX UT IK	
	Gewicht [kg]:	7.520
	Zusatzbezeichnung:	180° umsetzbar
	Werkzeugantrieb:	Zweiflach (~DIN 1809)
	Schaftgröße [mm]:	55.00
	Schafttyp:	BMT
	Werkzeugaufnahme:	ER 25 A - u-tec
	Übersetzung [i]:	1:2
	Drehmoment max [Nm]:	16
	Drehzahl max [1/min]:	16000
	Drehrichtung:	gleich
	Kühlmittel:	IK/EK
	Druck max [bar]:	140
	Hinweis:	verstärkte Lagerung; Einsetzbarkeit prüfen;
	Mittenmaß [mm]:	100
8 030 55 262	Winkel-Bohr- und Fräskopf ER 25 AX UT	
	Gewicht [kg]:	7.500
	Zusatzbezeichnung:	180° umsetzbar
	Werkzeugantrieb:	Zweiflach (~DIN 1809)
	Schaftgröße [mm]:	55.00
	Schafttyp:	BMT
	Werkzeugaufnahme:	ER 25 A - u-tec
	Übersetzung [i]:	1:1
	Drehmoment max [Nm]:	50
	Drehzahl max [1/min]:	12000
	Drehrichtung:	ungleich

Artikel-Nr.	Bezeichnung
-------------	-------------

Kühlmittel:	EK
Hinweis:	Einsetzbarkeit unbedingt prüfen!
Mittenmaß [mm]:	95

8 030 55 263 Winkel-Bohr- und Fräskopf ER 25 AX UT IK

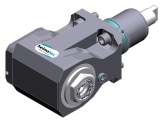

Gewicht [kg]:	7.980
Zusatzbezeichnung:	180° umsetzbar
Werkzeugantrieb:	Zweiflach (~DIN 1809)
Schaftgröße [mm]:	55.00
Schafttyp:	BMT
Werkzeugaufnahme:	ER 25 A - u-tec
Übersetzung [i]:	1:1
Drehmoment max [Nm]:	50
Drehzahl max [1/min]:	12000
Drehrichtung:	ungleich
Kühlmittel:	IK/EK
Druck max [bar]:	140
Hinweis:	Einsetzbarkeit unbedingt prüfen!
Mittenmaß [mm]:	95

8 030 56 013 Winkel-Bohr- und Fräskopf HT 4

Gewicht [kg]:	4.620
Werkzeugantrieb:	Zweiflach (~DIN 1809)
Schaftgröße [mm]:	55.00
Schafttyp:	BMT
Werkzeugaufnahme:	HT 4
Übersetzung [i]:	1:1
Drehmoment max [Nm]:	25
Drehzahl max [1/min]:	6000
Drehrichtung:	ungleich
Kühlmittel:	EK
Mittenmaß [mm]:	55

8 030 56 059 Winkel-Bohr- und Fräskopf HT 4 IK

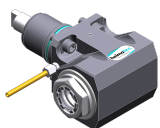

Zusatzbezeichnung:	180° umsetzbar
Ausführung:	lang
Werkzeugantrieb:	Zweiflach (~DIN 1809)
Schaftgröße [mm]:	55.00
Schafttyp:	BMT
Werkzeugaufnahme:	HT 4
Übersetzung [i]:	2:1
Drehmoment max [Nm]:	63
Drehzahl max [1/min]:	3000
Drehrichtung:	ungleich
Kühlmittel:	IK/EK
Druck max [bar]:	140
Hinweis:	Kombilagerung
Mittenmaß [mm]:	65

8 030 56 070 Winkel-Bohr- und Fräskopf ER 32 AX UT





Zusatzbezeichnung:	180° umsetzbar
Werkzeugantrieb:	Zweiflach (~DIN 1809)
Schaftgröße [mm]:	55.00
Schafttyp:	BMT
Werkzeugaufnahme:	ER 32 A - u-tec
Übersetzung [i]:	2:1
Drehmoment max [Nm]:	63

Artikel-Nr.	Bezeichnung	
	Drehzahl max [1/min]:	6000
	Drehrichtung:	ungleich
	Kühlmittel:	EK
	Hinweis:	Kombilagerung
	Mittenmaß [mm]:	65
8 030 56 075	Winkel-Bohr- und Fräskopf HT 4 IK	
	Gewicht [kg]:	6.580
	Zusatzbezeichnung:	180° umsetzbar
	Werkzeugantrieb:	Zweiflach (~DIN 1809)
	Schaftgröße [mm]:	55.00
	Schafttyp:	BMT
	Werkzeugaufnahme:	HT 4
	Übersetzung [i]:	1:1
	Drehmoment max [Nm]:	50
	Drehzahl max [1/min]:	6000
	Drehrichtung:	ungleich
	Kühlmittel:	IK/EK
	Druck max [bar]:	140
	Hinweis:	Kombilagerung
	Mittenmaß [mm]:	65
8 030 56 090	Winkel-Bohr- und Fräskopf ER 32 AX UT IK	
	Zusatzbezeichnung:	180° umsetzbar
	Werkzeugantrieb:	Zweiflach (~DIN 1809)
	Schaftgröße [mm]:	55.00
	Schafttyp:	BMT
	Werkzeugaufnahme:	ER 32 A - u-tec
	Übersetzung [i]:	2:1
	Drehmoment max [Nm]:	63
	Drehzahl max [1/min]:	6000
	Drehrichtung:	ungleich
	Kühlmittel:	IK/EK
	Druck max [bar]:	140
	Hinweis:	Kombilagerung
	Mittenmaß [mm]:	65
8 030 56 095	Winkel-Frä- und Bohrkopf ER 32 AX UT	
	Gewicht [kg]:	6.320
	Zusatzbezeichnung:	180° umsetzbar
	Werkzeugantrieb:	Zweiflach (~DIN 1809)
	Schaftgröße [mm]:	55.00
	Schafttyp:	BMT
	Werkzeugaufnahme:	ER 32 A - u-tec
	Übersetzung [i]:	1:1
	Drehmoment max [Nm]:	50
	Drehzahl max [1/min]:	6000
	Drehrichtung:	ungleich
	Kühlmittel:	EK
	Hinweis:	Kombilagerung
	Mittenmaß [mm]:	65

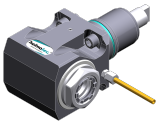
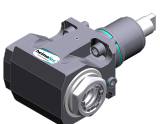
Artikel-Nr.	Bezeichnung	
8 030 56 096	Winkel-Fräs- und Bohrkopf ER 32 AX UT IK	
		<p>Gewicht [kg]: 6.700 Zusatzbezeichnung: 180° umsetzbar Werkzeugantrieb: Zweiflach (~DIN 1809) Schaftgröße [mm]: 55.00 Werkzeugaufnahme: ER 32 A - u-tec Übersetzung [i]: 1:1 Drehmoment max [Nm]: 50 Drehzahl max [1/min]: 6000 Drehrichtung: ungleich Kühlmittel: IK/EK Druck max [bar]: 140 Hinweis: Kombilagerung Mittenmaß [mm]: 65</p>
8 030 56 176	Winkel-Bohr- und Fräskopf C 4	
		<p>Zusatzbezeichnung: 180° umsetzbar Werkzeugantrieb: Zweiflach (~DIN 1809) Schaftgröße [mm]: 55.00 Schafttyp: BMT Werkzeugaufnahme: heimatec Capto(TM) C 4 Übersetzung [i]: 1:1 Drehmoment max [Nm]: 40 Drehzahl max [1/min]: 6000 Drehrichtung: ungleich Kühlmittel: EK Druck max [bar]: 140 Hinweis: Einsetzbarkeit prüfen; Werkzeuglänge beachten! Mittenmaß [mm]: 65</p>
8 030 56 177	Winkel-Bohr- und Fräskopf C 4 IK	
		<p>Gewicht [kg]: 9.780 Zusatzbezeichnung: 180° umsetzbar Werkzeugantrieb: Zweiflach (~DIN 1809) Schaftgröße [mm]: 55.00 Schafttyp: BMT Werkzeugaufnahme: heimatec Capto(TM) C 4 Übersetzung [i]: 1:1 Drehmoment max [Nm]: 40 Drehzahl max [1/min]: 6000 Drehrichtung: ungleich Kühlmittel: IK/EK Druck max [bar]: 140 Hinweis: Einsetzbarkeit prüfen; Werkzeuglänge beachten! Mittenmaß [mm]: 65</p>
8 030 56 214	Winkel-Bohr- und Fräskopf C 4 IK	
		<p>Zusatzbezeichnung: 180° umsetzbar Werkzeugantrieb: Zweiflach (~DIN 1809) Schaftgröße [mm]: 55.00 Schafttyp: BMT Werkzeugaufnahme: heimatec Capto(TM) C 4 Übersetzung [i]: 1:1 Drehmoment max [Nm]: 63 Drehzahl max [1/min]: 12000 Drehrichtung: ungleich Kühlmittel: IK/EK</p>

Artikel-Nr.	Bezeichnung	
	Druck max [bar]:	140
	Hinweis:	Einsetzbarkeit prüfen; Werkzeuglänge beachten!
	Mittenmaß [mm]:	65
8 030 56 215	Winkel-Bohr- und Fräskopf C 4	
	Zusatzbezeichnung:	180° umsetzbar
	Werkzeugantrieb:	Zweiflach (~DIN 1809)
	Schaftgröße [mm]:	55.00
	Schafttyp:	BMT
	Werkzeugaufnahme:	heimatec Capto(TM) C 4
	Übersetzung [i]:	1:1
	Drehmoment max [Nm]:	63
	Drehzahl max [1/min]:	12000
	Drehrichtung:	ungleich
	Kühlmittel:	EK
	Hinweis:	Einsetzbarkeit prüfen; Werkzeuglänge beachten!
	Mittenmaß [mm]:	65
8 030 56 216	Winkel-Bohr- und Fräskopf Weldon 20 IK	
	Gewicht [kg]:	7.040
	Zusatzbezeichnung:	180° umsetzbar
	Werkzeugantrieb:	Zweiflach (~DIN 1809)
	Schaftgröße [mm]:	55.00
	Schafttyp:	BMT
	Werkzeugaufnahme:	Weldon (DIN 1835 B) 20
	Übersetzung [i]:	1:1
	Drehmoment max [Nm]:	50
	Drehzahl max [1/min]:	12000
	Drehrichtung:	ungleich
	Kühlmittel:	IK/EK
	Druck max [bar]:	140
	Hinweis:	verstärkte Lagerung; Hochdruckausführung
	Mittenmaß [mm]:	65
8 030 56 235	Winkel-Bohr- und Fräskopf ER 32 AX UT	
	Gewicht [kg]:	6.050
	Zusatzbezeichnung:	180° umsetzbar
	Werkzeugantrieb:	Zweiflach (~DIN 1809)
	Schaftgröße [mm]:	55.00
	Schafttyp:	BMT
	Werkzeugaufnahme:	ER 32 A - u-tec
	Übersetzung [i]:	1:1
	Drehmoment max [Nm]:	50
	Drehzahl max [1/min]:	12000
	Drehrichtung:	ungleich
	Kühlmittel:	EK
	Mittenmaß [mm]:	65
8 030 56 236	Winkel-Bohr- und Fräskopf ER 32 AX UT IK	
	Gewicht [kg]:	5.830
	Zusatzbezeichnung:	180° umsetzbar
	Werkzeugantrieb:	Zweiflach (~DIN 1809)
	Schaftgröße [mm]:	55.00
	Schafttyp:	BMT
	Werkzeugaufnahme:	ER 32 A - u-tec
	Übersetzung [i]:	1:1
	Drehmoment max [Nm]:	50

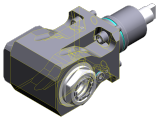
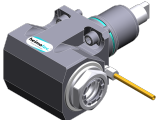
Artikel-Nr.	Bezeichnung	
	Drehzahl max [1/min]:	12000
	Drehrichtung:	ungleich
	Kühlmittel:	IK/EK
	Druck max [bar]:	140
	Mittenmaß [mm]:	65
8 030 56 237	Winkel-Bohr- und Fräskopf ER 32 AX UT	
	Gewicht [kg]:	6.500
	Zusatzbezeichnung:	180° umsetzbar
	Werkzeugantrieb:	Zweiflach (~DIN 1809)
	Schaftgröße [mm]:	55.00
	Schafttyp:	BMT
	Werkzeugaufnahme:	ER 32 A - u-tec
	Übersetzung [i]:	1:1
	Drehmoment max [Nm]:	50
	Drehzahl max [1/min]:	12000
	Drehrichtung:	ungleich
	Kühlmittel:	EK
	Mittenmaß [mm]:	75
8 030 56 238	Winkel-Bohr- und Fräskopf ER 32 AX UT IK	
	Gewicht [kg]:	7.200
	Zusatzbezeichnung:	180° umsetzbar
	Werkzeugantrieb:	Zweiflach (~DIN 1809)
	Schaftgröße [mm]:	55.00
	Schafttyp:	BMT
	Werkzeugaufnahme:	ER 32 A - u-tec
	Übersetzung [i]:	1:1
	Drehmoment max [Nm]:	50
	Drehzahl max [1/min]:	12000
	Drehrichtung:	ungleich
	Kühlmittel:	IK/EK
	Druck max [bar]:	140
	Mittenmaß [mm]:	75
8 030 56 239	Winkel-Bohr- und Fräskopf ER 32 AX UT	
	Gewicht [kg]:	7.500
	Zusatzbezeichnung:	180° umsetzbar
	Werkzeugantrieb:	Zweiflach (~DIN 1809)
	Schaftgröße [mm]:	55.00
	Schafttyp:	BMT
	Werkzeugaufnahme:	ER 32 A - u-tec
	Übersetzung [i]:	1:1
	Drehmoment max [Nm]:	50
	Drehzahl max [1/min]:	12000
	Drehrichtung:	ungleich
	Kühlmittel:	EK
	Hinweis:	Einsetzbarkeit unbedingt prüfen!
	Mittenmaß [mm]:	95

Artikel-Nr.	Bezeichnung	
8 030 56 240	Winkel-Bohr- und Fräskopf ER 32 AX UT IK	
		<p>Gewicht [kg]: 7.960 Zusatzbezeichnung: 180° umsetzbar Werkzeugantrieb: Zweiflach (~DIN 1809) Schaftgröße [mm]: 55.00 Schafttyp: BMT Werkzeugaufnahme: ER 32 A - u-tec Übersetzung [i]: 1:1 Drehmoment max [Nm]: 50 Drehzahl max [1/min]: 12000 Drehrichtung: ungleich Kühlmittel: IK/EK Druck max [bar]: 140 Hinweis: Einsetzbarkeit unbedingt prüfen! Mittenmaß [mm]: 95</p>
8 030 56 249	Winkel-Bohr- und Fräskopf HT 4 IK	<p>Gewicht [kg]: 6.580 Zusatzbezeichnung: 180° umsetzbar Werkzeugantrieb: Zweiflach (~DIN 1809) Schaftgröße [mm]: 55.00 Schafttyp: BMT Werkzeugaufnahme: HT 4 Übersetzung [i]: 1:1 Drehmoment max [Nm]: 50 Drehzahl max [1/min]: 12000 Drehrichtung: ungleich Kühlmittel: IK/EK Druck max [bar]: 140 Mittenmaß [mm]: 65</p>
8 030 56 271	Winkel-Bohr- und Fräskopf ER 32 AX UT	
		<p>Gewicht [kg]: 6.380 Zusatzbezeichnung: 180° umsetzbar Werkzeugantrieb: Zweiflach (~DIN 1809) Schaftgröße [mm]: 55.00 Schafttyp: BMT Werkzeugaufnahme: ER 32 A - u-tec Übersetzung [i]: 1:1 Drehmoment max [Nm]: 50 Drehzahl max [1/min]: 12000 Drehrichtung: ungleich Kühlmittel: EK Hinweis: verstärkte Lagerung Mittenmaß [mm]: 65</p>
8 030 56 275	Winkel-Bohr- und Fräskopf ER 32 AX UT IK	
		<p>Gewicht [kg]: 6.700 Zusatzbezeichnung: 180° umsetzbar Werkzeugantrieb: Zweiflach (~DIN 1809) Schaftgröße [mm]: 55.00 Schafttyp: BMT Werkzeugaufnahme: ER 32 A - u-tec Übersetzung [i]: 1:1 Drehmoment max [Nm]: 50 Drehzahl max [1/min]: 12000 Drehrichtung: ungleich</p>

Artikel-Nr.	Bezeichnung
-------------	-------------

Kühlmittel:	IK/EK
Druck max [bar]:	140
Hinweis:	verstärkte Lagerung
Mittenmaß [mm]:	65

8 030 57 044 Winkel-Bohr- und Fräskopf Weldon 25 IK

Gewicht [kg]:	7.150
Zusatzbezeichnung:	180° umsetzbar
Werkzeugantrieb:	Zweiflach (~DIN 1809)
Schaftgröße [mm]:	55.00
Schafttyp:	BMT
Werkzeugaufnahme:	Weldon (DIN 1835 B) 25
Übersetzung [i]:	1:1
Drehmoment max [Nm]:	50
Drehzahl max [1/min]:	6000
Drehrichtung:	ungleich
Kühlmittel:	IK/EK
Druck max [bar]:	140
Hinweis:	Kombilagerung
Mittenmaß [mm]:	65

8 030 57 120 Winkel-Bohr- und Fräskopf ER 40 AX UT

Zusatzbezeichnung:	180° umsetzbar
Werkzeugantrieb:	Zweiflach (~DIN 1809)
Schaftgröße [mm]:	55.00
Schafttyp:	BMT
Werkzeugaufnahme:	ER 40 A - u-tec
Übersetzung [i]:	1:1
Drehmoment max [Nm]:	50
Drehzahl max [1/min]:	6000
Drehrichtung:	ungleich
Kühlmittel:	EK
Hinweis:	verstärkte Lagerung
Mittenmaß [mm]:	65

8 031 54 014 Winkel-Fräskopf Kombidorn 16

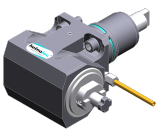

Gewicht [kg]:	6.500
Zusatzbezeichnung:	180° umsetzbar
Werkzeugantrieb:	Zweiflach (~DIN 1809)
Schaftgröße [mm]:	55.00
Schafttyp:	BMT
Werkzeugaufnahme:	Kombidorn 16
Übersetzung [i]:	1:1
Drehmoment max [Nm]:	50
Drehzahl max [1/min]:	6000
Drehrichtung:	ungleich
Kühlmittel:	EK
Hinweis:	Kombilagerung
Mittenmaß [mm]:	65

8 031 54 015 Winkel-Polygonfräskopf Dorn 16

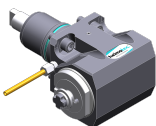

Gewicht [kg]:	6.650
Zusatzbezeichnung:	180° umsetzbar
Werkzeugantrieb:	Zweiflach (~DIN 1809)
Schaftgröße [mm]:	55.00
Schafttyp:	BMT
Werkzeugaufnahme:	Polygondorn 16

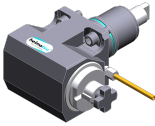
Artikel-Nr.	Bezeichnung	
	Übersetzung [i]:	1:1
	Drehmoment max [Nm]:	50
	Drehzahl max [1/min]:	6000
	Drehrichtung:	ungleich
	Kühlmittel:	EK
	Hinweis:	Kombilagerung
	Mittenmaß [mm]:	65
8 031 56 010	Winkel-Polygonfräskopf Dorn 27	
	Zusatzbezeichnung:	180° umsetzbar
	Werkzeugantrieb:	Zweiflach (~DIN 1809)
	Schaftgröße [mm]:	55.00
	Schafttyp:	BMT
	Werkzeugaufnahme:	Polygondorn 27
	Übersetzung [i]:	1:1
	Drehmoment max [Nm]:	50
	Drehzahl max [1/min]:	6000
	Drehrichtung:	ungleich
	Kühlmittel:	EK
	Hinweis:	Kombilagerung
	Mittenmaß [mm]:	65
8 031 56 012	Winkel-Fräskopf Kombidorn 27	
	Gewicht [kg]:	6.560
	Zusatzbezeichnung:	180° umsetzbar
	Werkzeugantrieb:	Zweiflach (~DIN 1809)
	Schaftgröße [mm]:	55.00
	Schafttyp:	BMT
	Werkzeugaufnahme:	Kombidorn 27
	Übersetzung [i]:	1:1
	Drehmoment max [Nm]:	50
	Drehzahl max [1/min]:	6000
	Drehrichtung:	ungleich
	Kühlmittel:	EK
	Hinweis:	Kombilagerung
	Mittenmaß [mm]:	65
8 031 56 022	Winkel-Fräskopf Kombidorn 27	
	Zusatzbezeichnung:	180° umsetzbar
	Werkzeugantrieb:	Zweiflach (~DIN 1809)
	Schaftgröße [mm]:	55.00
	Schafttyp:	BMT
	Werkzeugaufnahme:	Kombidorn 27
	Übersetzung [i]:	2:1
	Drehmoment max [Nm]:	63
	Drehzahl max [1/min]:	3000
	Drehrichtung:	ungleich
	Kühlmittel:	EK
	Hinweis:	Kombilagerung
	Mittenmaß [mm]:	65

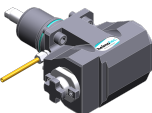
Artikel-Nr.	Bezeichnung	
8 031 56 026	Winkel-Fräskopf Dorn 27	
		
	Zusatzbezeichnung:	180° umsetzbar
	Werkzeugantrieb:	Zweiflach (~DIN 1809)
	Schaftgröße [mm]:	55.00
	Schafttyp:	BMT
	Werkzeugaufnahme:	Dorn 27
	Übersetzung [i]:	2:1
	Drehmoment max [Nm]:	63
	Drehzahl max [1/min]:	3000
	Drehrichtung:	ungleich
	Kühlmittel:	EK
	Hinweis:	Kombilagerung
	Mittenmaß [mm]:	65
8 037 52 000	Querfräskopf für Scheibenfräser Dorn 10	
	Werkzeugantrieb:	Zweiflach (~DIN 1809)
	Schaftgröße [mm]:	55.00
	Schafttyp:	BMT
	Werkzeugaufnahme:	Dorn 10
	Übersetzung [i]:	1,333:1
	Drehmoment max [Nm]:	32
	Drehzahl max [1/min]:	2250
	Drehrichtung:	ungleich
	Kühlmittel:	EK
8 037 52 002	Winkel-Scheibenfräserkopf Dorn 10	
	Gewicht [kg]:	6.900
	Werkzeugantrieb:	Zweiflach (~DIN 1809)
	Schaftgröße [mm]:	55.00
	Schafttyp:	BMT
	Werkzeugaufnahme:	Fräserwelle 10
	Übersetzung [i]:	2:1
	Drehmoment max [Nm]:	32
	Drehzahl max [1/min]:	3000
	Drehrichtung:	ungleich
	Kühlmittel:	kein
	Mittenmaß [mm]:	76
8 037 53 001	Winkel-Scheibenfräserkopf Dorn 13	
	Gewicht [kg]:	6.960
	Werkzeugantrieb:	Zweiflach (~DIN 1809)
	Schaftgröße [mm]:	55.00
	Schafttyp:	BMT
	Werkzeugaufnahme:	Fräserwelle 13
	Übersetzung [i]:	2:1
	Drehmoment max [Nm]:	32
	Drehzahl max [1/min]:	3000
	Drehrichtung:	ungleich
	Kühlmittel:	kein
	Mittenmaß [mm]:	76

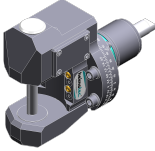
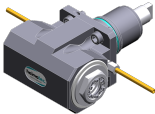
Artikel-Nr.	Bezeichnung	
8 037 53 007	Winkel-Scheibenfräserkopf Dorn 1/2"	
		Gewicht [kg]: 6.750 Ausführung: 360° drehbar Werkzeugantrieb: Zweiflach (~DIN 1809) Schaftgröße [mm]: 55.00 Schafttyp: BMT Werkzeugaufnahme: Fräserwelle 1/2" (12,7mm) Übersetzung [i]: 1:1 Drehmoment max [Nm]: 50 Drehzahl max [1/min]: 4000 Drehrichtung: ungleich Kühlmittel: EK Mittenmaß [mm]: 90
8 039 54 029	Winkel-Fräskopf Dorn 16	
		Gewicht [kg]: 9.600 Zusatzbezeichnung: zurückgesetzt; 180° umsetzbar Ausführung: Sonder; ±45° drehbar Werkzeugantrieb: Zweiflach (~DIN 1809) Schaftgröße [mm]: 55.00 Schafttyp: BMT Werkzeugaufnahme: Dorn 16 Übersetzung [i]: 1:1 Drehmoment max [Nm]: 50 Drehzahl max [1/min]: 6000 Drehrichtung: gleich Kühlmittel: EK Hinweis: verstärkte Lagerung Mittenmaß [mm]: 91
8 039 55 003	Winkel-Bohr- und Fräskopf ER 25	
		Gewicht [kg]: 5.330 Ausführung: doppelspindlig Werkzeugantrieb: Zweiflach (~DIN 1809) Schaftgröße [mm]: 55.00 Schafttyp: BMT Werkzeugaufnahme: ER 25 Übersetzung [i]: 1:1 Drehmoment max [Nm]: 25 Drehzahl max [1/min]: 6000 Drehrichtung: gleich/ungleich Kühlmittel: EK Mittenmaß [mm]: 55
8 039 55 042	Winkel-Bohr- und Fräskopf ER 25 AX UT	
		Gewicht [kg]: 6.480 Zusatzbezeichnung: 180° umsetzbar Einsatz für: Haupt- und Gegenspindel Ausführung: doppelspindlig Werkzeugantrieb: Zweiflach (~DIN 1809) Schaftgröße [mm]: 55.00 Schafttyp: BMT Werkzeugaufnahme: ER 25 A - u-tec Übersetzung [i]: 1:1 Drehmoment max [Nm]: 50 Drehzahl max [1/min]: 12000 Drehrichtung: gleich/ungleich

Artikel-Nr.	Bezeichnung
-------------	-------------

Kühlmittel:	EK
Hinweis:	verstärkte Lagerung
Mittenmaß [mm]:	65

8 039 55 047 Winkel-Bohr- und Fräskopf ER 25 AX UT

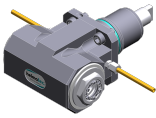

Gewicht [kg]:	6.800
Zusatzbezeichnung:	180° umsetzbar
Einsatz für:	Haupt- und Gegenspindel
Ausführung:	doppelspindlig
Werkzeugantrieb:	Zweiflach (~DIN 1809)
Schaftgröße [mm]:	55.00
Schafttyp:	BMT
Werkzeugaufnahme:	ER 25 A - u-tec
Übersetzung [i]:	1:1
Drehmoment max [Nm]:	50
Drehzahl max [1/min]:	12000
Drehrichtung:	gleich/ungleich
Kühlmittel:	EK
Hinweis:	verstärkte Lagerung
Mittenmaß [mm]:	75

8 039 56 009 Winkel-Bohr- und Fräskopf HT 4

Gewicht [kg]:	6.600
Zusatzbezeichnung:	180° umsetzbar
Einsatz für:	Haupt- und Gegenspindel
Ausführung:	doppelspindlig
Werkzeugantrieb:	Zweiflach (~DIN 1809)
Schaftgröße [mm]:	55.00
Schafttyp:	BMT
Werkzeugaufnahme:	HT 4
Übersetzung [i]:	1:1
Drehmoment max [Nm]:	50
Drehzahl max [1/min]:	12000
Drehrichtung:	gleich/ungleich
Kühlmittel:	EK
Hinweis:	verstärkte Lagerung
Mittenmaß [mm]:	65

8 039 56 016 Winkel-Bohr- und Fräskopf ER 32 AX UT

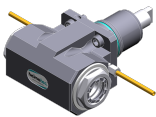



Gewicht [kg]:	6.300
Zusatzbezeichnung:	180° umsetzbar
Einsatz für:	Haupt- und Gegenspindel
Ausführung:	doppelspindlig
Werkzeugantrieb:	Zweiflach (~DIN 1809)
Schaftgröße [mm]:	55.00
Schafttyp:	BMT
Werkzeugaufnahme:	ER 32 A - u-tec
Übersetzung [i]:	1:1
Drehmoment max [Nm]:	50
Drehzahl max [1/min]:	12000
Drehrichtung:	gleich/ungleich
Kühlmittel:	EK
Hinweis:	verstärkte Lagerung
Mittenmaß [mm]:	65

Artikel-Nr.	Bezeichnung	
8 039 56 032	Winkel-Bohr- und Fräskopf C 4	
	Zusatzbezeichnung:	180° umsetzbar
	Einsatz für:	Haupt- und Gegenspindel
	Ausführung:	doppelspindlig
	Werkzeugantrieb:	Zweiflach (~DIN 1809)
	Schaftgröße [mm]:	55.00
	Schafttyp:	BMT
	Werkzeugaufnahme:	heimatec Capto(TM) C 4
	Übersetzung [i]:	1:1
	Drehmoment max [Nm]:	40
	Drehzahl max [1/min]:	6000
	Drehrichtung:	gleich/ungleich
	Kühlmittel:	EK
	Hinweis:	Einsetzbarkeit prüfen; Werkzeuglänge beachten
	Mittenmaß [mm]:	65
8 039 56 038	Winkel-Bohr- und Fräskopf ER 32 AX UT IK	
	Zusatzbezeichnung:	zurückgesetzt; 180° umsetzbar
	Ausführung:	± 45° drehbar
	Werkzeugantrieb:	Zweiflach (~DIN 1809)
	Schaftgröße [mm]:	55.00
	Schafttyp:	BMT
	Werkzeugaufnahme:	ER 32 A - u-tec
	Übersetzung [i]:	1:1
	Drehmoment max [Nm]:	50
	Drehzahl max [1/min]:	6000
	Drehrichtung:	gleich
	Kühlmittel:	IK/EK
	Druck max [bar]:	140
	Hinweis:	verstärkte Lagerung
	Mittenmaß [mm]:	91
8 039 56 040	Winkel-Bohr- und Fräskopf ER 32 AX UT	
	Gewicht [kg]:	9.360
	Zusatzbezeichnung:	zurückgesetzt; 180° umsetzbar
	Ausführung:	± 45° drehbar
	Werkzeugantrieb:	Zweiflach (~DIN 1809)
	Schaftgröße [mm]:	55.00
	Schafttyp:	BMT
	Werkzeugaufnahme:	ER 32 A - u-tec
	Übersetzung [i]:	1:1
	Drehmoment max [Nm]:	50
	Drehzahl max [1/min]:	6000
	Drehrichtung:	gleich
	Kühlmittel:	EK
	Hinweis:	verstärkte Lagerung
	Mittenmaß [mm]:	91
8 039 56 041	Winkel-Bohr- und Fräskopf Hydro 20	
	Gewicht [kg]:	9.680
	Zusatzbezeichnung:	zurückgesetzt; 180° umsetzbar
	Ausführung:	± 45° drehbar
	Werkzeugantrieb:	Zweiflach (~DIN 1809)
	Schaftgröße [mm]:	55.00
	Schafttyp:	BMT
	Werkzeugaufnahme:	Hydrodehn Ø 20
	Übersetzung [i]:	1:1
	Drehmoment max [Nm]:	50

Artikel-Nr.	Bezeichnung	
	Drehzahl max [1/min]:	6000
	Drehrichtung:	gleich
	Kühlmittel:	EK
	Hinweis:	verstärkte Lagerung
	Mittenmaß [mm]:	91
8 040 53 000	Schwenkkopf ± 90° verstb ER 11 AX	
	Gewicht [kg]:	3.150
	Werkzeugantrieb:	Zweiflach (~DIN 1809)
	Schaftgröße [mm]:	55.00
	Schafttyp:	BMT
	Werkzeugaufnahme:	ER 11 A
	Übersetzung [i]:	1:1
	Drehmoment max [Nm]:	10
	Drehzahl max [1/min]:	5000
	Drehrichtung:	gleich
	Kühlmittel:	EK
	Mittenmaß [mm]:	57
8 040 53 001	Schwenkkopf ± 90° verstb ER 11 AX	
	Gewicht [kg]:	2.900
	Werkzeugantrieb:	Zweiflach (~DIN 1809)
	Schaftgröße [mm]:	55.00
	Schafttyp:	BMT
	Werkzeugaufnahme:	ER 11 A
	Übersetzung [i]:	1:1
	Drehmoment max [Nm]:	10
	Drehzahl max [1/min]:	6000
	Drehrichtung:	gleich
	Kühlmittel:	EK
	Mittenmaß [mm]:	57
8 040 53 002	Schwenkkopf ± 90° verstb ER 11 AX	
	Gewicht [kg]:	2.880
	Werkzeugantrieb:	Zweiflach (~DIN 1809)
	Schaftgröße [mm]:	55.00
	Schafttyp:	BMT
	Werkzeugaufnahme:	ER 11 A
	Übersetzung [i]:	1:1
	Drehmoment max [Nm]:	10
	Drehzahl max [1/min]:	6000
	Drehrichtung:	gleich
	Kühlmittel:	EK
8 040 53 003	Schwenkkopf ± 90° verstb ER 11 AX	
	Gewicht [kg]:	3.160
	Werkzeugantrieb:	Zweiflach (~DIN 1809)
	Schaftgröße [mm]:	55.00
	Schafttyp:	BMT
	Werkzeugaufnahme:	ER 11 A
	Übersetzung [i]:	1:1
	Drehmoment max [Nm]:	10
	Drehzahl max [1/min]:	6000
	Drehrichtung:	gleich
	Kühlmittel:	EK
	Mittenmaß [mm]:	57

Artikel-Nr. Bezeichnung

	8 040 54 002	Schwenkkopf ± 90° verstb ER 16	
		Gewicht [kg]:	3.180
		Werkzeugantrieb:	Zweiflach (~DIN 1809)
		Schaftgröße [mm]:	55.00
		Schafttyp:	BMT
		Werkzeugaufnahme:	ER 16
		Übersetzung [i]:	1:1
		Drehmoment max [Nm]:	10
		Drehzahl max [1/min]:	6000
		Drehrichtung:	gleich
	Kühlmittel:	EK	
	Mittenmaß [mm]:	57	
	8 040 54 006	Schwenkkopf ± 90° verstb ER 16	
	Gewicht [kg]:	3.180	
	Werkzeugantrieb:	Zweiflach (~DIN 1809)	
	Schaftgröße [mm]:	55.00	
	Schafttyp:	BMT	
	Werkzeugaufnahme:	ER 16	
	Übersetzung [i]:	1:1	
	Drehmoment max [Nm]:	10	
	Drehzahl max [1/min]:	6000	
	Drehrichtung:	gleich	
	Kühlmittel:	EK	
	Mittenmaß [mm]:	57	
	8 040 54 007	Schwenkkopf ± 90° verstb ER 16	
	Gewicht [kg]:	3.180	
	Werkzeugantrieb:	Zweiflach (~DIN 1809)	
	Schaftgröße [mm]:	55.00	
	Schafttyp:	BMT	
	Werkzeugaufnahme:	ER 16	
	Übersetzung [i]:	1:1	
	Drehmoment max [Nm]:	10	
	Drehzahl max [1/min]:	6000	
	Drehrichtung:	gleich	
	Kühlmittel:	EK	
	Mittenmaß [mm]:	57	
	8 040 54 008	Schwenkkopf ± 90° verstb ER 16	
	Gewicht [kg]:	3.180	
	Werkzeugantrieb:	Zweiflach (~DIN 1809)	
	Schaftgröße [mm]:	55.00	
	Schafttyp:	BMT	
	Werkzeugaufnahme:	ER 16	
	Übersetzung [i]:	1:1	
	Drehmoment max [Nm]:	10	
	Drehzahl max [1/min]:	6000	
	Drehrichtung:	gleich	
	Kühlmittel:	EK	
	Mittenmaß [mm]:	57	

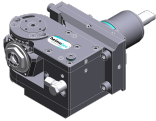
Artikel-Nr.	Bezeichnung	
8 040 54 009	Schwenkkopf ± 90° verstb ER 16	
	Ausführung:	Sonder
	Werkzeugantrieb:	Zweiflach (~DIN 1809)
	Schaftgröße [mm]:	55.00
	Schafttyp:	BMT
	Werkzeugaufnahme:	ER 16
	Übersetzung [i]:	1:1
	Drehmoment max [Nm]:	10
	Drehzahl max [1/min]:	6000
	Drehrichtung:	gleich
	Kühlmittel:	EK
	Mittenmaß [mm]:	57
8 040 54 012	Schwenkkopf ± 90° verstb HT 2	
	Ausführung:	75° absteckbar
	Werkzeugantrieb:	Zweiflach (~DIN 1809)
	Schaftgröße [mm]:	55.00
	Schafttyp:	BMT
	Werkzeugaufnahme:	HT 2
	Übersetzung [i]:	1:1
	Drehmoment max [Nm]:	10
	Drehzahl max [1/min]:	6000
	Drehrichtung:	gleich
	Kühlmittel:	EK
	Mittenmaß [mm]:	57
8 040 54 033	Schwenkkopf ± 90° verstb ER 16 AS UT IK	
	Gewicht [kg]:	3.320
	Werkzeugantrieb:	Zweiflach (~DIN 1809)
	Schaftgröße [mm]:	55.00
	Schafttyp:	BMT
	Werkzeugaufnahme:	ER 16 A - u-tec
	Übersetzung [i]:	1:1
	Drehmoment max [Nm]:	16
	Drehzahl max [1/min]:	12000
	Drehrichtung:	gleich
	Kühlmittel:	IK/EK
	Druck max [bar]:	140
	Hinweis:	Einsetzbarkeit prüfen; Mittenmaß beachten!
	Mittenmaß [mm]:	46
8 043 54 000	Schwenkkopf +135°/-30° verst ER16 AX UT	
	Gewicht [kg]:	9.850
	Zusatzbezeichnung:	achsversetzt; 180° umsetzbar
	Werkzeugantrieb:	Zweiflach (~DIN 1809)
	Schaftgröße [mm]:	55.00
	Schafttyp:	BMT
	Werkzeugaufnahme:	ER 16 A - u-tec
	Übersetzung [i]:	1:1
	Drehmoment max [Nm]:	25
	Drehzahl max [1/min]:	6000
	Drehrichtung:	gleich
	Kühlmittel:	EK
	Mittenmaß [mm]:	69
	Achsversatz [mm]:	60

Artikel-Nr.	Bezeichnung
8 043 54 001	Schwenkkopf +135°/-30° verst ER16AX UTIK
	Gewicht [kg]: 9.920
	Zusatzbezeichnung: achsversetzt; 180° umsetzbar
	Werkzeugantrieb: Zweiflach (~DIN 1809)
	Schaftgröße [mm]: 55.00
	Schafttyp: BMT
	Werkzeugaufnahme: ER 16 A - u-tec
	Übersetzung [i]: 1:1
	Drehmoment max [Nm]: 25
	Drehzahl max [1/min]: 6000
	Drehrichtung: gleich
	Kühlmittel: IK/EK
	Druck max [bar]: 140
	Mittenmaß [mm]: 69
	Achsversatz [mm]: 60
8 043 54 002	Schwenkkopf +135°/-30° verst ER16 AX UT
	Gewicht [kg]: 9.930
	Zusatzbezeichnung: achsversetzt; 180° umsetzbar
	Werkzeugantrieb: Zweiflach (~DIN 1809)
	Schaftgröße [mm]: 55.00
	Schafttyp: BMT
	Werkzeugaufnahme: ER 16 A - u-tec
	Übersetzung [i]: 1:2
	Drehmoment max [Nm]: 12
	Drehzahl max [1/min]: 12000
	Drehrichtung: gleich
	Kühlmittel: EK
	Mittenmaß [mm]: 69
	Achsversatz [mm]: 60
8 043 54 003	Schwenkkopf +135°/-30° verst ER16AX UTIK
	Gewicht [kg]: 9.900
	Zusatzbezeichnung: achsversetzt
	Werkzeugantrieb: Zweiflach (~DIN 1809)
	Schaftgröße [mm]: 55.00
	Schafttyp: BMT
	Werkzeugaufnahme: ER 16 A - u-tec
	Übersetzung [i]: 1:2
	Drehmoment max [Nm]: 12
	Drehzahl max [1/min]: 12000
	Drehrichtung: gleich
	Kühlmittel: IK/EK
	Druck max [bar]: 140
	Hinweis: 180° umsetzbar
	Mittenmaß [mm]: 69
	Achsversatz [mm]: 60
8 043 54 004	Schwenkkopf +135°/-30° verst ER20 AX UT
	Gewicht [kg]: 10.010
	Zusatzbezeichnung: achsversetzt; 180° umsetzbar
	Werkzeugantrieb: Zweiflach (~DIN 1809)
	Schaftgröße [mm]: 55.00
	Schafttyp: BMT
	Werkzeugaufnahme: ER 20 A - u-tec
	Übersetzung [i]: 1:1
	Drehmoment max [Nm]: 25
	Drehzahl max [1/min]: 6000

Artikel-Nr.	Bezeichnung	
	Drehrichtung:	gleich
	Kühlmittel:	EK
	Hinweis:	verstärkte Lagerung
	Mittenmaß [mm]:	69
	Achsversatz [mm]:	60
8 043 54 019	Schwenkkopf +160°/-20° verst ER16 AX UT	
	Gewicht [kg]:	6.100
	Zusatzbezeichnung:	achsversetzt; 180° umsetzbar
	Werkzeugantrieb:	Zweiflach (~DIN 1809)
	Schaftgröße [mm]:	55.00
	Schafttyp:	BMT
	Werkzeugaufnahme:	ER 16 A - u-tec
	Übersetzung [i]:	1:1
	Drehmoment max [Nm]:	25
	Drehzahl max [1/min]:	6000
	Drehrichtung:	gleich
	Kühlmittel:	EK
	Mittenmaß [mm]:	35
	Achsversatz [mm]:	65
8 043 54 034	Schwenkkopf ± 10° verstab ER 16 AX UT IK	
	Zusatzbezeichnung:	achsversetzt; 180° umsetzbar
	Werkzeugantrieb:	Zweiflach (~DIN 1809)
	Schaftgröße [mm]:	55.00
	Schafttyp:	BMT
	Werkzeugaufnahme:	ER 16 A - u-tec
	Übersetzung [i]:	1:2
	Drehmoment max [Nm]:	25
	Drehzahl max [1/min]:	12000
	Drehrichtung:	gleich
	Kühlmittel:	IK/EK
	Druck max [bar]:	140
	Hinweis:	Einsetzbarkeit prüfen! Schwenkbereich beachten;
	Mittenmaß [mm]:	62
	Achsversatz [mm]:	48,5
8 043 55 001	Schwenkkopf +135°/-30° verst ER25 AX UT	
	Gewicht [kg]:	10.060
	Zusatzbezeichnung:	achsversetzt; 180° umsetzbar
	Werkzeugantrieb:	Zweiflach (~DIN 1809)
	Schaftgröße [mm]:	55.00
	Schafttyp:	BMT
	Werkzeugaufnahme:	ER 25 A - u-tec
	Übersetzung [i]:	1:1
	Drehmoment max [Nm]:	25
	Drehzahl max [1/min]:	6000
	Drehrichtung:	gleich
	Kühlmittel:	EK
	Hinweis:	verstärkte Lagerung
	Mittenmaß [mm]:	69
	Achsversatz [mm]:	60

Artikel-Nr.	Bezeichnung		
8 043 55 021	Schwenkkopf +150°/-15° verst ER25 AX UT		
		Gewicht [kg]:	6.410
		Zusatzbezeichnung:	achsversetzt; 180° umsetzbar
		Ausführung:	unter 55° absteckbar
		Werkzeugantrieb:	Zweiflach (~DIN 1809)
		Schaftgröße [mm]:	55.00
		Schafttyp:	BMT
		Werkzeugaufnahme:	ER 25 A - u-tec
		Übersetzung [i]:	1:1
		Drehmoment max [Nm]:	25
		Drehzahl max [1/min]:	6000
		Drehrichtung:	ungleich
		Kühlmittel:	EK
		Hinweis:	verstärkte Lagerung
Mittenmaß [mm]:	35		
Achsversatz [mm]:	65		
8 043 55 022	Schwenkkopf +135°/-30° verst ER25AX UTIK		
		Gewicht [kg]:	10.080
		Zusatzbezeichnung:	achsversetzt; 180° umsetzbar
		Werkzeugantrieb:	Zweiflach (~DIN 1809)
		Schaftgröße [mm]:	55.00
		Schafttyp:	BMT
		Werkzeugaufnahme:	ER 25 A - u-tec
		Übersetzung [i]:	1:1
		Drehmoment max [Nm]:	25
		Drehzahl max [1/min]:	6000
		Drehrichtung:	gleich
		Kühlmittel:	IK/EK
		Druck max [bar]:	140
		Hinweis:	verstärkte Lagerung
Mittenmaß [mm]:	69		
Achsversatz [mm]:	60		
8 050 54 005	Mehrspindelbohrkopf ER 16 AX UT		
		Gewicht [kg]:	6.100
		Zusatzbezeichnung:	achsversetzt
		Ausführung:	2-spindlig
		Werkzeugantrieb:	Zweiflach (~DIN 1809)
		Schaftgröße [mm]:	55.00
		Schafttyp:	BMT
		Werkzeugaufnahme:	ER 16 A - u-tec
		Übersetzung [i]:	1:2
		Drehmoment max [Nm]:	16
		Drehzahl max [1/min]:	12000
		Drehrichtung:	gleich
		Kühlmittel:	EK
		Achsversatz [mm]:	56
8 050 54 008	Mehrspindelbohrkopf ER 16 AX UT		
		Gewicht [kg]:	5.700
		Zusatzbezeichnung:	achsversetzt
		Ausführung:	2-spindlig
		Werkzeugantrieb:	Zweiflach (~DIN 1809)
		Schaftgröße [mm]:	55.00
		Werkzeugaufnahme:	ER 16 A - u-tec
		Übersetzung [i]:	1:1

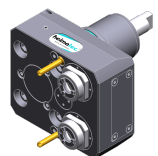

Artikel-Nr.	Bezeichnung	
	Drehmoment max [Nm]:	25
	Drehzahl max [1/min]:	6000
	Drehrichtung:	gleich
	Kühlmittel:	EK
8 050 54 014	Mehrspindelbohrkopf ER 20 AX UT IK	
	Gewicht [kg]:	5.920
	Zusatzbezeichnung:	achsversetzt
	Ausführung:	2-spindlig
	Werkzeugantrieb:	Zweiflach (~DIN 1809)
	Schaftgröße [mm]:	55.00
	Schafttyp:	BMT
	Werkzeugaufnahme:	ER 20 A - u-tec
	Übersetzung [i]:	1:1
	Drehmoment max [Nm]:	25
	Drehzahl max [1/min]:	6000
	Drehrichtung:	gleich
	Kühlmittel:	IK/EK
	Druck max [bar]:	140
	Achsversatz [mm]:	58
8 050 54 021	Mehrspindelbohrkopf ER 16 AX UT IK	
	Gewicht [kg]:	6.110
	Zusatzbezeichnung:	achsversetzt; 180° umsetzbar
	Ausführung:	2-spindlig
	Werkzeugantrieb:	Zweiflach (~DIN 1809)
	Schaftgröße [mm]:	55.00
	Schafttyp:	BMT
	Werkzeugaufnahme:	ER 16 A - u-tec
	Übersetzung [i]:	1:2
	Drehmoment max [Nm]:	16
	Drehzahl max [1/min]:	12000
	Drehrichtung:	gleich
	Kühlmittel:	IK/EK
	Druck max [bar]:	25
	Achsversatz [mm]:	56
8 050 54 036	Mehrspindelbohrkopf ER 16 AX UT IK	
	Gewicht [kg]:	6.040
	Zusatzbezeichnung:	achsversetzt; 180° umsetzbar
	Ausführung:	3-spindlig
	Werkzeugantrieb:	Zweiflach (~DIN 1809)
	Schaftgröße [mm]:	55.00
	Schafttyp:	BMT
	Werkzeugaufnahme:	ER 16 A - u-tec
	Übersetzung [i]:	1:1
	Drehmoment max [Nm]:	25
	Drehzahl max [1/min]:	6000
	Drehrichtung:	gleich
	Kühlmittel:	IK/EK
	Druck max [bar]:	140
	Hinweis:	2x ER 16 A achsversetzt, 1x schaftmittig, IK nur in 2 x
	Achsversatz [mm]:	56

Artikel-Nr.	Bezeichnung	
8 050 54 037	Mehrspindelbohrkopf ER 16 AX UT	
	Gewicht [kg]:	6.900
	Zusatzbezeichnung:	achsversetzt; 180° umsetzbar
	Einsatz für:	Haupt- und Gegenspindel
	Werkzeugantrieb:	Zweiflach (~DIN 1809)
	Schaftgröße [mm]:	55.00
	Schafttyp:	BMT
	Werkzeugaufnahme:	ER 16 A - u-tec
	Übersetzung [i]:	1:1
	Drehmoment max [Nm]:	16/Sp.
	Drehzahl max [1/min]:	6000
	Drehrichtung:	ungleich
	Kühlmittel:	kein
	Hinweis:	verstärkte Lagerung
	Achsversatz [mm]:	+38,1/-38,1
8 050 54 038	Mehrspindelbohrkopf ER 16 AX UT	
	Gewicht [kg]:	6.870
	Zusatzbezeichnung:	achsversetzt; 180° umsetzbar
	Einsatz für:	Haupt- und Gegenspindel
	Werkzeugantrieb:	Zweiflach (~DIN 1809)
	Schaftgröße [mm]:	55.00
	Schafttyp:	BMT
	Werkzeugaufnahme:	ER 16 A - u-tec
	Übersetzung [i]:	1:1
	Drehmoment max [Nm]:	16/Sp.
	Drehzahl max [1/min]:	6000
	Drehrichtung:	ungleich
	Kühlmittel:	EK
	Hinweis:	verstärkte Lagerung
	Achsversatz [mm]:	+38,1/-38,1
8 050 56 006	Mehrspindelbohrkopf C 4 IK	
	Zusatzbezeichnung:	180° umsetzbar
	Einsatz für:	Haupt- und Gegenspindel
	Ausführung:	2-spindlig
	Werkzeugantrieb:	Zweiflach (~DIN 1809)
	Schaftgröße [mm]:	55.00
	Schafttyp:	BMT
	Werkzeugaufnahme:	heimatec Capto(TM) C 4
	Übersetzung [i]:	1:1
	Drehmoment max [Nm]:	50/Sp.
	Drehzahl max [1/min]:	6000
	Drehrichtung:	ungleich
	Kühlmittel:	IK/EK
	Druck max [bar]:	140
	Hinweis:	Einsetzbarkeit prüfen; Werkzeuglänge prüfen !
	Achsversatz [mm]:	62
8 053 54 045	Mehrspindel-Winkelbohrkopf ER 16 AX UT	
	Gewicht [kg]:	6.850
	Zusatzbezeichnung:	180° umsetzbar
	Ausführung:	2-spindlig
	Werkzeugantrieb:	Zweiflach (~DIN 1809)
	Schaftgröße [mm]:	55.00
	Schafttyp:	BMT
	Werkzeugaufnahme:	ER 16 A - u-tec
	Übersetzung [i]:	1:1

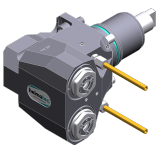

Artikel-Nr.	Bezeichnung
-------------	-------------

Drehmoment max [Nm]:	32/Sp
Drehzahl max [1/min]:	12000
Drehrichtung:	gleich
Kühlmittel:	EK
Mittenmaß [mm]:	75

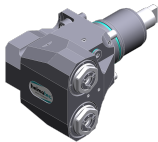
8 053 54 046**Mehrspindel-Winkelbohrkopf ER 16 AX UTIK**

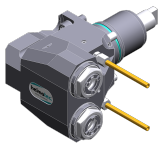

Zusatzbezeichnung:	180° umsetzbar
Ausführung:	2-spindlig
Werkzeugantrieb:	Zweiflach (~DIN 1809)
Schaftgröße [mm]:	55.00
Schafttyp:	BMT
Werkzeugaufnahme:	ER 16 A - u-tec
Übersetzung [i]:	1:1
Drehmoment max [Nm]:	32/Sp
Drehzahl max [1/min]:	12000
Drehrichtung:	gleich
Kühlmittel:	IK/EK
Druck max [bar]:	140
Mittenmaß [mm]:	75

8 053 54 047**Mehrspindel-Winkelbohrkopf ER 20 AX UT**

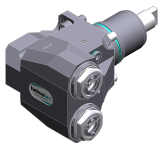
Zusatzbezeichnung:	180° umsetzbar
Ausführung:	2-spindlig
Werkzeugantrieb:	Zweiflach (~DIN 1809)
Schaftgröße [mm]:	55.00
Schafttyp:	BMT
Werkzeugaufnahme:	ER 20 A - u-tec
Übersetzung [i]:	1:1
Drehmoment max [Nm]:	32/Sp
Drehzahl max [1/min]:	12000
Drehrichtung:	gleich
Kühlmittel:	EK
Mittenmaß [mm]:	75



8 053 54 048**Mehrspindel-Winkelbohrkopf ER 20 AX UTIK**



Zusatzbezeichnung:	180° umsetzbar
Ausführung:	2-spindlig
Werkzeugantrieb:	Zweiflach (~DIN 1809)
Schaftgröße [mm]:	55.00
Schafttyp:	BMT
Werkzeugaufnahme:	ER 20 A - u-tec
Übersetzung [i]:	1:1
Drehmoment max [Nm]:	32/Sp
Drehzahl max [1/min]:	12000
Drehrichtung:	gleich
Kühlmittel:	IK/EK
Druck max [bar]:	140
Mittenmaß [mm]:	75

Artikel-Nr.	Bezeichnung	
8 068 54 000	Winkel-Wirbelkopf HW 46	
	Zusatzbezeichnung:	180° umsetzbar
	Werkzeugantrieb:	Zweiflach (~DIN 1809)
	Schaftgröße [mm]:	55.00
	Schafttyp:	BMT
	Werkzeugaufnahme:	HW 46
	Übersetzung [i]:	1:1
	Drehmoment max [Nm]:	16
	Drehzahl max [1/min]:	8000
	Drehrichtung:	gleich
	Kühlmittel:	EK
	Hinweis:	ohne Plattenträger; Einsetzbarkeit prüfen;
	Mittenmaß [mm]:	65
8 100 15 001	Aufnahmehalter radial ø17,1 / minus	
	Einsatz für:	Winkelhandstück oder Verlängerung CN01
	Werkzeugantrieb:	Zweiflach (~DIN 1809)
	Schaftgröße [mm]:	55.00
	Schafttyp:	BMT
	Werkzeugaufnahme:	Schnittstelle ø17,1 / M17x1
	Übersetzung [i]:	1:2
	Drehzahl max [1/min]:	12000
	Drehrichtung:	gleich
	Kühlmittel:	kein
	Mittenmaß [mm]:	77
8 102 15 000	Aufnahmehalter Ø 17	
	Gewicht [kg]:	1.930
	Einsatz für:	Winkelhandstück
	Werkzeugantrieb:	Zweiflach (~DIN 1809)
	Schaftgröße [mm]:	55.00
	Schafttyp:	BMT
	Werkzeugaufnahme:	Schnittstelle 17
	Übersetzung [i]:	1:1
	Drehzahl max [1/min]:	6000
	Drehrichtung:	gleich
	Kühlmittel:	kein
8 200 03 002	Abdeckplatte	
	Gewicht [kg]:	0.300
	Schafttyp:	BMT
8 200 10 002	Werkzeugrohling	
	Gewicht [kg]:	4.190
	Zusatzbezeichnung:	180° umsetzbar
	Schafttyp:	BMT
	Masch. Seit. Aufnahme:	Zentrierfeder b 20
	Hinweis:	Gehäuse massiv



Artikel-Nr.	Bezeichnung	
8 202 10 006	Grundhalter Längsaufnahme FN 12	
		
	Gewicht [kg]:	0.960
	Zusatzbezeichnung:	180° umsetzbar
	Schafttyp:	BMT
	Masch. Seit. Aufnahme:	Zentrierfeder b 20
	Werkzeugaufnahme:	Schnittstelle FN 12
	Kühlmittel:	EK
8 209 10 000	Werkzeugrohling	
	Gewicht [kg]:	4.580
	Schafttyp:	BMT
	Masch. Seit. Aufnahme:	Zentrierfeder b 20
	Kühlmittel:	EK
8 209 14 002	Adapter für VDI 40	
	Gewicht [kg]:	2.720
	Schafttyp:	BMT
	Masch. Seit. Aufnahme:	Zentrierfeder b 20
	Werkzeugaufnahme:	DIN 69880 - 40
	Kühlmittel:	EK
	Mittenmaß [mm]:	35
8 209 14 003	Adapter für VDI 40 zurückgesetzt	
	Schafttyp:	BMT
	Masch. Seit. Aufnahme:	Zentrierfeder b 20
	Werkzeugaufnahme:	DIN 69880 - 40
	Kühlmittel:	EK
	Mittenmaß [mm]:	65
8 224 11 002	Drehstahlhalter Vkt. 20	
	Gewicht [kg]:	2.420
	Einsatz für:	rechtsschneidende Wzge
	Schafttyp:	BMT
	Masch. Seit. Aufnahme:	Zentrierfeder b 20
	Werkzeugaufnahme:	Vkt. 20
	Kühlmittel:	EK
8 224 11 003	Abstechhalter Vkt. 20	
	Gewicht [kg]:	1.040
	Einsatz für:	rechtsschneidende Werkzeuge
	Ausführung:	Schneide seitlich am Revolver
	Schafttyp:	BMT
	Masch. Seit. Aufnahme:	Zentrierfeder b 20
	Werkzeugaufnahme:	Vkt. 20
	Kühlmittel:	EK
8 224 11 005	Abstechhalter Vkt. 20	
	Gewicht [kg]:	1.100
	Einsatz für:	linksschneidende Werkzeuge
	Ausführung:	Schneide mitte Revolver
	Schafttyp:	BMT
	Masch. Seit. Aufnahme:	Zentrierfeder b 20
	Werkzeugaufnahme:	Vkt. 20
	Kühlmittel:	EK

Artikel-Nr.	Bezeichnung	
8 224 11 016	Abstechhalter Vkt. 3/4" R 1441	
	Gewicht [kg]:	1.110
	Einsatz für:	rechtsschneidende Werkzeuge
	Ausführung:	Schneide seitlich am Revolver
	Schafttyp:	BMT
	Masch. Seit. Aufnahme:	Zentrierfeder b 20
	Werkzeugaufnahme:	Vkt. 3/4" (19,05mm)
	Kühlmittel:	EK
8 224 11 022	Abstechhalter Vkt. 20	
	Gewicht [kg]:	1.350
	Einsatz für:	rechtsschneidende Wzge
	Ausführung:	Schneide seitlich am Revolver
	Schafttyp:	BMT
	Masch. Seit. Aufnahme:	Zentrierfeder b 20
	Werkzeugaufnahme:	Vkt. 20
	Kühlmittel:	EK
8 224 12 005	Abstechhalter Vkt. 25	
	Gewicht [kg]:	1.480
	Schafttyp:	BMT
	Masch. Seit. Aufnahme:	Zentrierfeder b 20
	Werkzeugaufnahme:	Vkt. 25
	Kühlmittel:	EK
8 224 12 006	Abstechhalter Vkt. 25	
	Gewicht [kg]:	1.480
	Einsatz für:	linksschneidende Werkzeuge
	Ausführung:	Schneide mitte Revolver
	Schafttyp:	BMT
	Masch. Seit. Aufnahme:	Zentrierfeder b 20
	Werkzeugaufnahme:	Vkt. 25
	Kühlmittel:	EK
8 224 13 004	Abstechhalter SH 32	
	Gewicht [kg]:	1.000
	Einsatz für:	Stechschwert 32
	Ausführung:	Spannschaft mitte Revolver
	Schafttyp:	BMT
	Masch. Seit. Aufnahme:	Zentrierfeder b 20
	Werkzeugaufnahme:	Spannschaft SH 32
	Kühlmittel:	EK
8 224 13 007	Abstechhalter SH 32	
	Gewicht [kg]:	1.190
	Einsatz für:	Stechschwert 32
	Ausführung:	Spannschaft seitlich am Revolver
	Schafttyp:	BMT
	Masch. Seit. Aufnahme:	Zentrierfeder b 20
	Werkzeugaufnahme:	Spannschaft SH 32
	Kühlmittel:	EK

Artikel-Nr.	Bezeichnung	
8 224 13 013	Abstechhalter SH 32	
	Gewicht [kg]:	1.480
	Einsatz für:	Stechschwert 32
	Ausführung:	Spannschaft seitlich am Revolver
	Schafttyp:	BMT
	Masch. Seit. Aufnahme:	Zentrierfeder b 20
	Werkzeugaufnahme:	Spannschaft SH 32
	Kühlmittel:	EK
	Hinweis:	Sonder
8 224 13 021	Abstechhalter SH 32 IK	
	Gewicht [kg]:	1.030
	Einsatz für:	Stechschwert 32
	Ausführung:	Spannschaft revolvermittig
	Schafttyp:	BMT
	Masch. Seit. Aufnahme:	Zentrierfeder b 20
	Werkzeugaufnahme:	Spannschaft SH 32
	Kühlmittel:	IK/EK
8 224 14 000	Kombi-Drehstahlhalter Vkt. 20	
	Gewicht [kg]:	1.730
	Zusatzbezeichnung:	180° umsetzbar
	Schafttyp:	BMT
	Masch. Seit. Aufnahme:	Zentrierfeder b 20
	Werkzeugaufnahme:	Vkt. 20
		Vkt. 20
	Kühlmittel:	EK
	Hinweis:	mit Unterlegleiste
8 224 14 016	Kombi-Drehstahlhalter Vkt. 20 IK	
	Gewicht [kg]:	2.950
	Zusatzbezeichnung:	180° umsetzbar
	Schafttyp:	BMT
	Masch. Seit. Aufnahme:	Zentrierfeder b 20
	Werkzeugaufnahme:	Vkt. 20
	Kühlmittel:	IK/EK
	Druck max [bar]:	100
	Hinweis:	Keilleiste
8 224 15 002	Kombi-Drehstahlhalter Vkt. 25/20	
	Gewicht [kg]:	2.800
	Zusatzbezeichnung:	180° umsetzbar
	Schafttyp:	BMT
	Masch. Seit. Aufnahme:	Zentrierfeder b 20
	Werkzeugaufnahme:	Vkt. 25
		Vkt. 25
	Kühlmittel:	EK
	Hinweis:	Mit Unterlegleiste für Vkt. 20
8 224 15 012	Kombi-Drehstahlhalter Vkt. 1"	
	Gewicht [kg]:	2.720
	Schafttyp:	BMT
	Masch. Seit. Aufnahme:	Zentrierfeder b 20
	Werkzeugaufnahme:	Vkt. 1" (25,4mm)
		Vkt. 1" (25,4mm)
	Kühlmittel:	EK

Artikel-Nr.	Bezeichnung	
8 224 15 046	Kombi-Drehstahlhalter Vkt. 25/20	
	Gewicht [kg]:	5.520
	Schafttyp:	BMT
	Masch. Seit. Aufnahme:	Zentrierfeder b 20
	Werkzeugaufnahme:	Vkt. 25
		Vkt. 25
	Kühlmittel:	EK
	Hinweis:	Einsetzbarkeit unbedingt prüfen! Mit Unterlegleiste für
8 224 15 062	Kombi-Drehstahlhalter Vkt. 25 IK	
	Gewicht [kg]:	3.100
	Schafttyp:	BMT
	Masch. Seit. Aufnahme:	Zentrierfeder b 20
	Werkzeugaufnahme:	Vkt. 25
		Vkt. 25
	Kühlmittel:	IK/EK
	Druck max [bar]:	100
	Hinweis:	Keilleiste
8 224 15 063	Kombi-Drehstahlhalter Vkt. 1" IK	
	Gewicht [kg]:	3.100
	Schafttyp:	BMT
	Masch. Seit. Aufnahme:	Zentrierfeder b 20
	Werkzeugaufnahme:	Vkt. 1" (25,4mm)
		Vkt. 1" (25,4mm)
	Kühlmittel:	IK/EK
	Druck max [bar]:	100
	Hinweis:	Keilleiste
8 225 11 002	Abstechhalter Vkt. 20 R 1432	
	Gewicht [kg]:	1.120
	Einsatz für:	linksschneidende Werkzeuge
	Ausführung:	Schneide seitlich am Revolver
	Schafttyp:	BMT
	Masch. Seit. Aufnahme:	Zentrierfeder b 20
	Werkzeugaufnahme:	Vkt. 20
	Kühlmittel:	EK
8 225 11 005	Abstechhalter Vkt. 20	
	Gewicht [kg]:	1.170
	Einsatz für:	rechtsschneidende Werkzeuge
	Ausführung:	Schneide mitte Revolver
	Schafttyp:	BMT
	Masch. Seit. Aufnahme:	Zentrierfeder b 20
	Werkzeugaufnahme:	Vkt. 20
	Kühlmittel:	EK
8 225 11 009	Abstechhalter Vkt. 3/4" R 1442	
	Gewicht [kg]:	1.110
	Einsatz für:	linksschneidende Werkzeuge
	Ausführung:	Schneide seitlich am Revolver
	Schafttyp:	BMT
	Masch. Seit. Aufnahme:	Zentrierfeder b 20
	Werkzeugaufnahme:	Vkt. 3/4" (19,05mm)
	Kühlmittel:	EK

Artikel-Nr.	Bezeichnung	
8 225 11 012	Abstechhalter Vkt. 3/4"	
	Gewicht [kg]:	1.200
	Einsatz für:	rechtsschneidende Wzge
	Ausführung:	Schneide mitte Revolver
	Schafttyp:	BMT
	Masch. Seit. Aufnahme:	Zentrierfeder b 20
	Werkzeugaufnahme:	Vkt. 3/4" (19,05mm)
	Kühlmittel:	EK
8 229 16 001	Aufnahmehalter C 4 IK	
	Gewicht [kg]:	2.400
	Zusatzbezeichnung:	180° umsetzbar
	Ausführung:	rechts
	Schafttyp:	BMT
	Masch. Seit. Aufnahme:	Zentrierfeder b 20
	Werkzeugaufnahme:	heimatec Capto(TM) C 4
	Kühlmittel:	IK/EK
	Hinweis:	Einsetzbarkeit prüfen; Werkzeuglänge beachten!
	Achsversatz [mm]:	12
8 229 16 003	Aufnahmehalter C 4 IK	
	Gewicht [kg]:	3.330
	Zusatzbezeichnung:	180° umsetzbar
	Ausführung:	rechts
	Schafttyp:	BMT
	Masch. Seit. Aufnahme:	Zentrierfeder b 20
	Werkzeugaufnahme:	heimatec Capto(TM) C 4
	Kühlmittel:	IK/EK
	Hinweis:	Einsetzbarkeit prüfen; Werkzeuglänge beachten!
	Achsversatz [mm]:	55
8 229 16 008	Aufnahmehalter C 4 IK	
	Gewicht [kg]:	3.430
	Zusatzbezeichnung:	180° umsetzbar
	Ausführung:	rechts
	Schafttyp:	BMT
	Masch. Seit. Aufnahme:	Zentrierfeder b 20
	Werkzeugaufnahme:	heimatec Capto(TM) C 4
	Kühlmittel:	IK
	Hinweis:	Einsetzbarkeit prüfen; Werkzeuglänge beachten!
	Achsversatz [mm]:	55
8 229 16 009	Aufnahmehalter C 4 IK	
	Gewicht [kg]:	2.410
	Zusatzbezeichnung:	180° umsetzbar
	Ausführung:	rechts
	Schafttyp:	BMT
	Masch. Seit. Aufnahme:	Zentrierfeder b 20
	Werkzeugaufnahme:	heimatec Capto(TM) C 4
	Kühlmittel:	IK
	Hinweis:	Einsetzbarkeit prüfen; Werkzeuglänge beachten!
	Achsversatz [mm]:	12

Artikel-Nr.	Bezeichnung	
8 229 16 011	Aufnahmehalter C 4 IK	
	Gewicht [kg]:	3.440
	Zusatzbezeichnung:	180° umsetzbar
	Ausführung:	links
	Schafttyp:	BMT
	Masch. Seit. Aufnahme:	Zentrierfeder b 20
	Werkzeugaufnahme:	heimatec Capto(TM) C 4
	Kühlmittel:	IK
	Hinweis:	Einsetzbarkeit prüfen; Werkzeuglänge beachten!
	Achsversatz [mm]:	55
8 229 17 003	Aufnahmehalter C 5 IK	
	Zusatzbezeichnung:	180° umsetzbar
	Ausführung:	rechts
	Schafttyp:	BMT
	Masch. Seit. Aufnahme:	Zentrierfeder b 20
	Werkzeugaufnahme:	heimatec Capto(TM) C 5
	Kühlmittel:	IK
	Hinweis:	Einsetzbarkeit prüfen; Werkzeuglänge beachten!
	Achsversatz [mm]:	64
8 240 14 017	Bohrstangenhalter Ø 12 - geschlitzt	
	Gewicht [kg]:	2.900
	Zusatzbezeichnung:	180° umsetzbar
	Ausführung:	geschlitzt
	Schafttyp:	BMT
	Masch. Seit. Aufnahme:	Zentrierfeder b 20
	Werkzeugaufnahme:	Ø 12
	Kühlmittel:	EK
	Druck max [bar]:	100
	Mittenmaß [mm]:	75
8 240 14 022	Bohrstangenhalter Ø 10 - geschlitzt	
	Gewicht [kg]:	2.900
	Zusatzbezeichnung:	180° umsetzbar
	Ausführung:	geschlitzt
	Schafttyp:	BMT
	Masch. Seit. Aufnahme:	Zentrierfeder b 20
	Werkzeugaufnahme:	Ø 10
	Kühlmittel:	EK
	Druck max [bar]:	100
	Mittenmaß [mm]:	75
8 240 15 003	Bohrstangenhalter Ø 16 DIN 1835 E	
	Gewicht [kg]:	3.020
	Schafttyp:	BMT
	Masch. Seit. Aufnahme:	Zentrierfeder b 20
	Werkzeugaufnahme:	Whistle-Notch (DIN 1835 E) 16
	Kühlmittel:	IK/EK
	Mittenmaß [mm]:	75

Artikel-Nr.	Bezeichnung	
8 240 15 004	Aufnahmehalter C 3 IK	
	Gewicht [kg]:	3.580
	Zusatzbezeichnung:	180° umsetzbar; zurückgesetzt
	Schafttyp:	BMT
	Masch. Seit. Aufnahme:	Zentrierfeder b 20
	Werkzeugaufnahme:	heimatec Capto(TM) C 3
	Kühlmittel:	IK
	Mittenmaß [mm]:	75
8 240 15 006	Spannzangenhalter ER 25	
	Gewicht [kg]:	3.520
	Zusatzbezeichnung:	180° umsetzbar
	Schafttyp:	BMT
	Masch. Seit. Aufnahme:	Zentrierfeder b 20
	Werkzeugaufnahme:	ER 25
	Kühlmittel:	IK/EK
	Hinweis:	Einsatz umsetzbar
	Mittenmaß [mm]:	75
8 240 15 007	Halter für Wendepplattenbohrer 16 IK	
	Gewicht [kg]:	4.540
	Zusatzbezeichnung:	180° umsetzbar
	Schafttyp:	BMT
	Werkzeugaufnahme:	Whistle-Notch (DIN 1835 E) 16
	Kühlmittel:	IK
	Mittenmaß [mm]:	75
8 240 15 019	Spannzangenhalter ER 25 AX UT IK	
	Gewicht [kg]:	3.380
	Zusatzbezeichnung:	180° umsetzbar; zurückgesetzt
	Schafttyp:	BMT
	Masch. Seit. Aufnahme:	Zentrierfeder b 20
	Werkzeugaufnahme:	ER 25 A - u-tec
	Kühlmittel:	IK/EK
	Mittenmaß [mm]:	75
8 240 15 039	Bohrstangenhalter Ø 16 - geschlitzt	
	Gewicht [kg]:	3.000
	Zusatzbezeichnung:	180° umsetzbar
	Schafttyp:	BMT
	Masch. Seit. Aufnahme:	Zentrierfeder b 20
	Werkzeugaufnahme:	Ø 16
	Kühlmittel:	EK
	Mittenmaß [mm]:	75
8 240 16 001	Bohrstangenhalter Ø 20 DIN 1835 E	
	Gewicht [kg]:	2.960
	Schafttyp:	BMT
	Masch. Seit. Aufnahme:	Zentrierfeder b 20
	Werkzeugaufnahme:	Whistle-Notch (DIN 1835 E) 20
	Kühlmittel:	IK
	Mittenmaß [mm]:	75

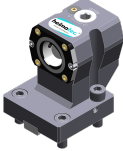

Artikel-Nr.	Bezeichnung	
8 240 16 004	Aufnahmehalter HT 4 IK	
	Gewicht [kg]:	2.890
	Zusatzbezeichnung:	180° umsetzbar; zurückgesetzt
	Schafttyp:	BMT
	Masch. Seit. Aufnahme:	Zentrierfeder b 20
	Werkzeugaufnahme:	HT 4
	Kühlmittel:	IK/EK
	Mittenmaß [mm]:	75
8 240 16 005	Bohrstangenhalter Ø 24	
	Zusatzbezeichnung:	180° umsetzbar
	Ausführung:	Sonder
	Schafttyp:	BMT
	Masch. Seit. Aufnahme:	Zentrierfeder b 20
	Werkzeugaufnahme:	Ø 24
	Kühlmittel:	IK/EK
	Hinweis:	Gehäuse massiv
	Mittenmaß [mm]:	75
8 240 16 006	Aufnahmehalter HT 4 IK	
	Gewicht [kg]:	3.340
	Zusatzbezeichnung:	zurückgesetzt
	Ausführung:	Sonder
	Schafttyp:	BMT
	Masch. Seit. Aufnahme:	Zentrierfeder b 20
	Werkzeugaufnahme:	HT 4
	Kühlmittel:	IK/EK
	Mittenmaß [mm]:	75
8 240 16 008	Spannzangenhalter ER 32	
	Gewicht [kg]:	3.200
	Zusatzbezeichnung:	180° umsetzbar
	Schafttyp:	BMT
	Masch. Seit. Aufnahme:	Zentrierfeder b 20
	Werkzeugaufnahme:	ER 32
	Kühlmittel:	IK/EK
	Hinweis:	Einsatz umsetzbar
	Mittenmaß [mm]:	75
8 240 16 009	Halter für Wendeplattenbohrer 20 IK	
	Gewicht [kg]:	4.480
	Zusatzbezeichnung:	180° umsetzbar
	Schafttyp:	BMT
	Werkzeugaufnahme:	Whistle-Notch (DIN 1835 E) 20
	Kühlmittel:	IK
	Mittenmaß [mm]:	75
8 240 16 020	Aufnahmehalter HT 4 IK	
	Gewicht [kg]:	5.900
	Zusatzbezeichnung:	zurückgesetzt; 180° umsetzbar
	Ausführung:	Sonder
	Schafttyp:	BMT
	Masch. Seit. Aufnahme:	Zentrierfeder b 20
	Werkzeugaufnahme:	HT 4
	Kühlmittel:	IK/EK
	Mittenmaß [mm]:	75

Artikel-Nr.	Bezeichnung	
8 240 16 030	Bohrstangenhalter Ø 20	
	Gewicht [kg]:	3.940
	Zusatzbezeichnung:	180° umsetzbar
	Schafttyp:	BMT
	Masch. Seit. Aufnahme:	Zentrierfeder b 20
	Werkzeugaufnahme:	Ø 20
	Kühlmittel:	IK/EK
	Hinweis:	Gehäuse massiv
	Mittenmaß [mm]:	75
8 240 16 034	Spannzangenhalter ER 32	
	Gewicht [kg]:	3.060
	Zusatzbezeichnung:	180° umsetzbar; zurückgesetzt
	Schafttyp:	BMT
	Masch. Seit. Aufnahme:	Zentrierfeder b 20
	Werkzeugaufnahme:	ER 32
	Kühlmittel:	IK/EK
	Mittenmaß [mm]:	75
8 240 16 040	Aufnahmehalter C 4 IK	
	Gewicht [kg]:	3.130
	Zusatzbezeichnung:	180° umsetzbar
	Ausführung:	zurückgesetzt; rechts
	Schafttyp:	BMT
	Masch. Seit. Aufnahme:	Zentrierfeder b 20
	Werkzeugaufnahme:	heimatec Capto(TM) C 4
	Kühlmittel:	IK/EK
	Hinweis:	Einsetzbarkeit prüfen; Werkzeuglänge beachten!
	Mittenmaß [mm]:	75
8 240 16 045	Aufnahmehalter C 4 IK	
	Gewicht [kg]:	2.960
	Zusatzbezeichnung:	180° umsetzbar
	Ausführung:	zurückgesetzt; rechts
	Schafttyp:	BMT
	Masch. Seit. Aufnahme:	Zentrierfeder b 20
	Werkzeugaufnahme:	heimatec Capto(TM) C 4
	Kühlmittel:	IK
	Hinweis:	Einsetzbarkeit prüfen; Werkzeuglänge beachten!
	Mittenmaß [mm]:	75
8 240 16 046	Aufnahmehalter C 4 IK	
	Gewicht [kg]:	3.480
	Zusatzbezeichnung:	180° umsetzbar
	Ausführung:	rechts
	Schafttyp:	BMT
	Masch. Seit. Aufnahme:	Zentrierfeder b 20
	Werkzeugaufnahme:	heimatec Capto(TM) C 4
	Kühlmittel:	IK
	Hinweis:	Einsetzbarkeit prüfen; Werkzeuglänge beachten!
	Mittenmaß [mm]:	75

Artikel-Nr.	Bezeichnung	
8 240 16 051	Aufnahmehalter C 4 IK	
	Gewicht [kg]:	3.430
	Zusatzbezeichnung:	180° umsetzbar
	Ausführung:	links
	Schafttyp:	BMT
	Masch. Seit. Aufnahme:	Zentrierfeder b 20
	Werkzeugaufnahme:	heimatec Capto(TM) C 4
	Kühlmittel:	IK
	Hinweis:	Einsetzbarkeit prüfen; Werkzeuglänge beachten!
	Mittenmaß [mm]:	75
8 240 16 054	Aufnahmehalter C 4 IK	
	Gewicht [kg]:	2.840
	Zusatzbezeichnung:	180° umsetzbar
	Ausführung:	links; sonder
	Schafttyp:	BMT
	Masch. Seit. Aufnahme:	Zentrierfeder b 20
	Werkzeugaufnahme:	heimatec Capto(TM) C 4
	Kühlmittel:	IK/EK
	Hinweis:	Einsetzbarkeit prüfen; Werkzeuglänge beachten!
	Mittenmaß [mm]:	40
8 240 16 072	Aufnahmehalter C 4 IK	
	Gewicht [kg]:	4.000
	Zusatzbezeichnung:	180° umsetzbar
	Ausführung:	rechts
	Schafttyp:	BMT
	Masch. Seit. Aufnahme:	Zentrierfeder b 20
	Werkzeugaufnahme:	heimatec Capto(TM) C 4
	Kühlmittel:	IK
	Hinweis:	Einsetzbarkeit prüfen; Werkzeuglänge beachten!
	Mittenmaß [mm]:	95
8 240 16 077	Bohrstangenhalter Ø 20 - geschlitzt	
	Gewicht [kg]:	3.120
	Zusatzbezeichnung:	180° umsetzbar
	Ausführung:	geschlitzt
	Schafttyp:	BMT
	Masch. Seit. Aufnahme:	Zentrierfeder b 20
	Werkzeugaufnahme:	Ø 20
	Kühlmittel:	EK
	Druck max [bar]:	100
	Mittenmaß [mm]:	75
8 240 17 005	Bohrstangenhalter Ø 25	
	Gewicht [kg]:	3.820
	Zusatzbezeichnung:	180° umsetzbar
	Schafttyp:	BMT
	Masch. Seit. Aufnahme:	Zentrierfeder b 20
	Werkzeugaufnahme:	Ø 25
	Kühlmittel:	IK/EK
	Hinweis:	Gehäuse massiv
	Mittenmaß [mm]:	75





Artikel-Nr.	Bezeichnung	
8 240 17 007	Bohrstangenhalter Ø 25	
	Gewicht [kg]:	2.320
	Zusatzbezeichnung:	180° umsetzbar
	Ausführung:	zurückgesetzt
	Schafttyp:	BMT
	Masch. Seit. Aufnahme:	Zentrierfeder b 20
	Werkzeugaufnahme:	Ø 25
	Kühlmittel:	IK/EK
	Hinweis:	Gehäuse massiv
	Mittenmaß [mm]:	75
8 240 17 008	Bohrstangenhalter Ø 25 DIN 1835 E	
	Gewicht [kg]:	3.210
	Zusatzbezeichnung:	zurückgesetzt; 180° umsetzbar
	Ausführung:	Sonder
	Schafttyp:	BMT
	Masch. Seit. Aufnahme:	Zentrierfeder b 20
	Werkzeugaufnahme:	Whistle-Notch (DIN 1835 E) 25
	Kühlmittel:	IK/EK
	Mittenmaß [mm]:	75
8 240 17 011	Bohrstangenhalter Ø 25,4 (1")	
	Gewicht [kg]:	3.800
	Zusatzbezeichnung:	180° umsetzbar
	Schafttyp:	BMT
	Masch. Seit. Aufnahme:	Zentrierfeder b 20
	Werkzeugaufnahme:	Ø 1" (25,4mm)
	Kühlmittel:	IK/EK
	Druck max [bar]:	140
	Hinweis:	Gehäuse massiv
	Mittenmaß [mm]:	75
8 240 17 016	Bohrstangenhalter Ø 30	
	Zusatzbezeichnung:	180° umsetzbar
	Ausführung:	Sonder
	Schafttyp:	BMT
	Masch. Seit. Aufnahme:	Zentrierfeder b 20
	Werkzeugaufnahme:	Ø 30
	Kühlmittel:	IK/EK
	Hinweis:	Gehäuse massiv
	Mittenmaß [mm]:	75
8 240 17 021	Spannzangenhalter ER 40	
	Gewicht [kg]:	3.710
	Zusatzbezeichnung:	180° umsetzbar
	Schafttyp:	BMT
	Masch. Seit. Aufnahme:	Zentrierfeder b 20
	Werkzeugaufnahme:	ER 40
	Kühlmittel:	IK/EK
	Hinweis:	Einsatz umsetzbar
	Mittenmaß [mm]:	75



Artikel-Nr.	Bezeichnung	
8 240 17 023	Halter für Wendeplattenbohrer 25 IK	
	Gewicht [kg]:	4.380
	Zusatzbezeichnung:	180° umsetzbar
	Schafttyp:	BMT
	Werkzeugaufnahme:	Whistle-Notch (DIN 1835 E) 25
	Kühlmittel:	IK
	Mittenmaß [mm]:	75
8 240 17 031	Bohrstangenhalter Ø 30	
	Zusatzbezeichnung:	180° umsetzbar
	Ausführung:	Sonder
	Schafttyp:	BMT
	Masch. Seit. Aufnahme:	Zentrierfeder b 20
	Werkzeugaufnahme:	Ø 30
	Kühlmittel:	EK
	Mittenmaß [mm]:	112
8 240 17 032	Bohrstangenhalter Ø 30	
	Zusatzbezeichnung:	180° umsetzbar
	Ausführung:	Sonder
	Schafttyp:	BMT
	Masch. Seit. Aufnahme:	Zentrierfeder b 20
	Werkzeugaufnahme:	Ø 30
	Kühlmittel:	EK
	Mittenmaß [mm]:	105
8 240 17 049	Bohrstangenhalter Ø 1" zurückgesetzt	
	Gewicht [kg]:	2.450
	Zusatzbezeichnung:	180° umsetzbar
	Ausführung:	zurückgesetzt
	Schafttyp:	BMT
	Masch. Seit. Aufnahme:	Zentrierfeder b 20
	Werkzeugaufnahme:	Ø 1" (25,4mm)
	Kühlmittel:	IK/EK
	Hinweis:	Gehäuse massiv
	Mittenmaß [mm]:	75
8 240 17 052	Bohrstangenhalter Ø 25	
	Gewicht [kg]:	4.430
	Einsatz für:	Hauptspindel
	Ausführung:	lang; Sonder
	Schafttyp:	BMT
	Masch. Seit. Aufnahme:	Zentrierfeder b 20
	Werkzeugaufnahme:	Ø 25
	Kühlmittel:	IK/EK
	Mittenmaß [mm]:	75
8 240 17 061	Bohrstangenhalter Ø 1"	
	Gewicht [kg]:	2.300
	Schafttyp:	BMT
	Masch. Seit. Aufnahme:	Zentrierfeder b 20
	Werkzeugaufnahme:	Ø 1" (25,4mm)
	Kühlmittel:	IK/EK
	Mittenmaß [mm]:	55

Artikel-Nr.	Bezeichnung	
8 240 17 065	Bohrstangenhalter Ø 25 - geschlitz	
	Gewicht [kg]:	3.670
	Zusatzbezeichnung:	180° umsetzbar
	Schafttyp:	BMT
	Masch. Seit. Aufnahme:	Zentrierfeder b 20
	Werkzeugaufnahme:	Ø 25
	Kühlmittel:	EK
	Hinweis:	Gehäuse massiv
	Mittenmaß [mm]:	75
8 240 17 078	Bohrstangenhalter Ø 1 1/4" - geschlitz	
	Gewicht [kg]:	3.440
	Zusatzbezeichnung:	180° umsetzbar
	Schafttyp:	BMT
	Masch. Seit. Aufnahme:	Zentrierfeder b 20
	Werkzeugaufnahme:	Ø 1 1/4" (31,75mm)
	Kühlmittel:	EK
	Hinweis:	Gehäuse massiv
	Mittenmaß [mm]:	75
8 240 17 096	Aufnahmehalter C 5 IK	
	Gewicht [kg]:	5.030
	Zusatzbezeichnung:	180° umsetzbar
	Ausführung:	rechts
	Schafttyp:	BMT
	Masch. Seit. Aufnahme:	Zentrierfeder b 20
	Werkzeugaufnahme:	heimatec Capto(TM) C 5
	Kühlmittel:	IK
	Hinweis:	Einsetzbarkeit prüfen; Werkzeuglänge beachten!
	Mittenmaß [mm]:	75
8 240 17 106	Bohrstangenhalter Ø 25	
	Gewicht [kg]:	4.800
	Zusatzbezeichnung:	180° umsetzbar
	Schafttyp:	BMT
	Masch. Seit. Aufnahme:	Zentrierfeder b 20
	Werkzeugaufnahme:	Ø 25
	Kühlmittel:	IK/EK
	Hinweis:	Einsetzbarkeit prüfen! Gehäuse massiv
	Mittenmaß [mm]:	95
8 240 17 114	Bohrstangenhalter Ø 1"	
	Gewicht [kg]:	4.760
	Zusatzbezeichnung:	180° umsetzbar
	Schafttyp:	BMT
	Masch. Seit. Aufnahme:	Zentrierfeder b 20
	Werkzeugaufnahme:	Ø 1" (25,4mm)
	Kühlmittel:	IK/EK
	Hinweis:	Einsetzbarkeit prüfen! Gehäuse massiv
	Mittenmaß [mm]:	95

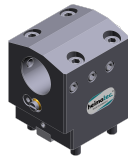
Artikel-Nr.	Bezeichnung	
8 240 17 115	Bohrstangenhalter Ø 1 1/4"	
	Gewicht [kg]:	4.620
	Zusatzbezeichnung:	180° umsetzbar
	Schafttyp:	BMT
	Masch. Seit. Aufnahme:	Zentrierfeder b 20
	Werkzeugaufnahme:	Ø 1 1/4" (31,75mm)
	Kühlmittel:	IK/EK
	Hinweis:	Einsetzbarkeit prüfen! Gehäuse massiv
	Mittenmaß [mm]:	95
8 240 17 116	Bohrstangenhalter Ø 1 1/4"	
	Gewicht [kg]:	2.440
	Zusatzbezeichnung:	180° umsetzbar
	Schafttyp:	BMT
	Masch. Seit. Aufnahme:	Zentrierfeder b 20
	Werkzeugaufnahme:	Ø 1 1/4" (31,75mm)
	Kühlmittel:	IK/EK
	Hinweis:	Gehäuse massiv
	Mittenmaß [mm]:	75
8 240 18 010	Bohrstangenhalter Ø 32	
	Gewicht [kg]:	3.640
	Zusatzbezeichnung:	180° umsetzbar
	Schafttyp:	BMT
	Masch. Seit. Aufnahme:	Zentrierfeder b 20
	Werkzeugaufnahme:	Ø 32
	Kühlmittel:	IK/EK
	Druck max [bar]:	140
	Hinweis:	Gehäuse massiv
	Mittenmaß [mm]:	75
8 240 18 011	Bohrstangenhalter Ø 32	
	Gewicht [kg]:	2.680
	Schafttyp:	BMT
	Masch. Seit. Aufnahme:	Zentrierfeder b 20
	Werkzeugaufnahme:	Ø 32
	Kühlmittel:	IK/EK
	Mittenmaß [mm]:	55
8 240 18 012	Bohrstangenhalter Ø 32 zurückgesetzt	
	Gewicht [kg]:	2.420
	Zusatzbezeichnung:	180° umsetzbar
	Ausführung:	zurückgesetzt
	Schafttyp:	BMT
	Masch. Seit. Aufnahme:	Zentrierfeder b 20
	Werkzeugaufnahme:	Ø 32
	Kühlmittel:	IK/EK
	Hinweis:	Gehäuse massiv
	Mittenmaß [mm]:	75

Artikel-Nr.	Bezeichnung	
8 240 18 016	Bohrstangenhalter Ø 32	
	Gewicht [kg]:	4.370
	Zusatzbezeichnung:	180° umsetzbar
	Schafttyp:	BMT
	Masch. Seit. Aufnahme:	Zentrierfeder b 20
	Werkzeugaufnahme:	Ø 32
	Kühlmittel:	IK/EK
	Hinweis:	Gehäuse massiv
	Mittenmaß [mm]:	90
8 240 18 021	Halter für Wendeplattenbohrer 32 IK	
	Gewicht [kg]:	4.200
	Zusatzbezeichnung:	180° umsetzbar
	Schafttyp:	BMT
	Werkzeugaufnahme:	Whistle-Notch (DIN 1835 E) 32
	Kühlmittel:	IK
	Mittenmaß [mm]:	75
8 240 18 033	Bohrstangenhalter Ø 1 1/4"	
	Gewicht [kg]:	3.630
	Zusatzbezeichnung:	180° umsetzbar
	Schafttyp:	BMT
	Masch. Seit. Aufnahme:	Zentrierfeder b 20
	Werkzeugaufnahme:	Ø 1 1/4" (31,75mm)
	Kühlmittel:	IK/EK
	Hinweis:	Gehäuse massiv
	Mittenmaß [mm]:	75
8 240 18 037	Bohrstangenhalter Ø 1 1/2"	
	Gewicht [kg]:	4.540
	Zusatzbezeichnung:	180° umsetzbar
	Schafttyp:	BMT
	Masch. Seit. Aufnahme:	Zentrierfeder b 20
	Werkzeugaufnahme:	Ø 1 1/2" (38,1mm)
	Kühlmittel:	IK/EK
	Mittenmaß [mm]:	75
8 240 18 045	Bohrstangenhalter Ø 32 zurückgesetzt	
	Gewicht [kg]:	4.380
	Zusatzbezeichnung:	zurückgesetzt
	Schafttyp:	BMT
	Masch. Seit. Aufnahme:	Zentrierfeder b 20
	Werkzeugaufnahme:	Ø 32
	Kühlmittel:	IK/EK
	Hinweis:	Vorderkante ø32- Aufn. auf Revolvermitte
	Mittenmaß [mm]:	75
8 240 18 085	Bohrstangenhalter Ø 32	
	Gewicht [kg]:	4.605
	Zusatzbezeichnung:	180° umsetzbar
	Schafttyp:	BMT
	Masch. Seit. Aufnahme:	Zentrierfeder b 20
	Werkzeugaufnahme:	Ø 32
	Kühlmittel:	IK/EK
	Hinweis:	Einsetzbarkeit prüfen! Gehäuse massiv
	Mittenmaß [mm]:	95

Artikel-Nr.	Bezeichnung	
8 240 18 098	Bohrstangenhalter Ø 1 1/4"	
	Zusatzbezeichnung:	180° umsetzbar
	Schafttyp:	BMT
	Masch. Seit. Aufnahme:	Zentrierfeder b 20
	Werkzeugaufnahme:	Ø 1 1/4" (31,75mm)
	Kühlmittel:	IK/EK
	Hinweis:	Einsetzbarkeit unbedingt prüfen!
	Mittenmaß [mm]:	100
8 240 18 102	Bohrstangenhalter Ø 32 zurückgesetzt	
	Gewicht [kg]:	6.780
	Zusatzbezeichnung:	180° umsetzbar
	Ausführung:	zurückgesetzt
	Schafttyp:	BMT
	Masch. Seit. Aufnahme:	Zentrierfeder b 20
	Werkzeugaufnahme:	Ø 32
	Kühlmittel:	IK
	Druck max [bar]:	100
	Hinweis:	Einsetzbarkeit unbedingt prüfen! Längenabmessungen
	Mittenmaß [mm]:	80
8 240 19 007	Bohrstangenhalter Ø 40	
	Gewicht [kg]:	4.260
	Zusatzbezeichnung:	zurückgesetzt; 180° umsetzbar
	Schafttyp:	BMT
	Masch. Seit. Aufnahme:	Zentrierfeder b 20
	Werkzeugaufnahme:	Ø 40
	Kühlmittel:	IK/EK
	Mittenmaß [mm]:	75
8 240 19 009	Bohrstangenhalter Ø 40	
	Gewicht [kg]:	4.480
	Zusatzbezeichnung:	180° umsetzbar
	Schafttyp:	BMT
	Masch. Seit. Aufnahme:	Zentrierfeder b 20
	Werkzeugaufnahme:	Ø 40
	Kühlmittel:	IK/EK
	Mittenmaß [mm]:	75
8 240 19 012	Bohrstangenhalter Ø 40	
	Gewicht [kg]:	3.460
	Schafttyp:	BMT
	Masch. Seit. Aufnahme:	Zentrierfeder b 20
	Werkzeugaufnahme:	Ø 40
	Kühlmittel:	IK/EK
	Hinweis:	Sonderausführung
	Mittenmaß [mm]:	75
8 240 19 025	Halter für Wendepplattenbohrer 40 IK	
	Gewicht [kg]:	4.740
	Zusatzbezeichnung:	180° umsetzbar
	Schafttyp:	BMT
	Werkzeugaufnahme:	Whistle-Notch (DIN 1835 E) 40
	Kühlmittel:	IK
	Mittenmaß [mm]:	75

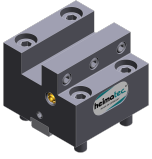
Artikel-Nr.	Bezeichnung	
8 240 19 105	Bohrstangenhalter Ø 40	
	Gewicht [kg]:	2.400
	Zusatzbezeichnung:	180° umsetzbar
	Schafttyp:	BMT
	Masch. Seit. Aufnahme:	Zentrierfeder b 20
	Werkzeugaufnahme:	Ø 40
	Kühlmittel:	IK/EK
	Mittenmaß [mm]:	35
8 240 19 139	Bohrstangenhalter Ø 40	
	Gewicht [kg]:	4.760
	Zusatzbezeichnung:	180° umsetzbar
	Schafttyp:	BMT
	Masch. Seit. Aufnahme:	Zentrierfeder b 20
	Werkzeugaufnahme:	Ø 40
	Kühlmittel:	IK
	Hinweis:	Einsetzbarkeit unbedingt prüfen!
	Mittenmaß [mm]:	100
8 240 19 142	Bohrstangenhalter Ø 40 zurückgesetzt	
	Gewicht [kg]:	5.000
	Zusatzbezeichnung:	zurückgesetzt
	Schafttyp:	BMT
	Masch. Seit. Aufnahme:	Zentrierfeder b 20
	Werkzeugaufnahme:	Ø 40
	Kühlmittel:	IK/EK
	Hinweis:	Vorderkante Ø40- Aufn. 60mm von Revolvermitte versetzt
	Mittenmaß [mm]:	75
8 240 19 143	Bohrstangenhalter Ø 40 zurückgesetzt	
	Gewicht [kg]:	4.000
	Zusatzbezeichnung:	zurückgesetzt
	Schafttyp:	BMT
	Masch. Seit. Aufnahme:	Zentrierfeder b 20
	Werkzeugaufnahme:	Ø 40
	Kühlmittel:	IK/EK
	Hinweis:	Vorderkante Ø40- Aufn. 20mm von Revolvermitte versetzt
	Mittenmaß [mm]:	75
8 244 11 002	Plandrehhalter Vkt. 20	
	Gewicht [kg]:	2.340
	Zusatzbezeichnung:	180° umsetzbar
	Schafttyp:	BMT
	Masch. Seit. Aufnahme:	Zentrierfeder b 20
	Werkzeugaufnahme:	Vkt. 20
	Kühlmittel:	EK
8 244 11 009	Plandrehhalter Vkt. 20	
	Gewicht [kg]:	4.090
	Zusatzbezeichnung:	180° umsetzbar
	Ausführung:	Sonder; verlängerte Version
	Schafttyp:	BMT
	Masch. Seit. Aufnahme:	Zentrierfeder b 20
	Werkzeugaufnahme:	Vkt. 20
	Kühlmittel:	EK

Artikel-Nr.	Bezeichnung	
8 244 12 005	Plandrehhalter Vkt. 1"	
	Gewicht [kg]:	3.570
	Schafttyp:	BMT
	Masch. Seit. Aufnahme:	Zentrierfeder b 20
	Werkzeugaufnahme:	Vkt. 1" (25,4mm)
	Kühlmittel:	EK
8 244 12 027	Plandrehhalter Vkt. 25 IK	
	Gewicht [kg]:	3.640
	Schafttyp:	BMT
	Masch. Seit. Aufnahme:	Zentrierfeder b 20
	Werkzeugaufnahme:	Vkt. 25
	Kühlmittel:	IK/EK
	Druck max [bar]:	100
8 249 15 001	Doppel-Spannzangenhalter ER 25	
	Gewicht [kg]:	4.240
	Zusatzbezeichnung:	180° umsetzbar
	Schafttyp:	BMT
	Masch. Seit. Aufnahme:	Zentrierfeder b 20
	Werkzeugaufnahme:	ER 25
	Kühlmittel:	IK/EK
	Mittenmaß [mm]:	75
8 249 15 013	Doppel-Aufnahmehalter C 3 IK	
	Gewicht [kg]:	4.210
	Zusatzbezeichnung:	180° umsetzbar
	Einsatz für:	Haupt- und Gegenspindel
	Ausführung:	zurückgesetzt; rechts
	Schafttyp:	BMT
	Masch. Seit. Aufnahme:	Zentrierfeder b 20
	Werkzeugaufnahme:	heimatec Capto(TM) C 3
		heimatec Capto(TM) C 3
	Kühlmittel:	IK
	Hinweis:	Einsetzbarkeit prüfen; Werkzeuglänge beachten!
	Mittenmaß [mm]:	82,5
8 249 16 000	Doppel-Spannzangenhalter ER 32	
	Gewicht [kg]:	4.000
	Zusatzbezeichnung:	180° umsetzbar
	Schafttyp:	BMT
	Masch. Seit. Aufnahme:	Zentrierfeder b 20
	Werkzeugaufnahme:	ER 32
	Kühlmittel:	IK/EK
	Mittenmaß [mm]:	75
8 249 16 009	Doppel-Aufnahmehalter HT 4	
	Gewicht [kg]:	3.660
	Zusatzbezeichnung:	180° umsetzbar
	Schafttyp:	BMT
	Masch. Seit. Aufnahme:	Zentrierfeder b 20
	Werkzeugaufnahme:	HT 4
	Kühlmittel:	IK/EK
	Mittenmaß [mm]:	75

Artikel-Nr.	Bezeichnung	
8 249 16 013	Doppel-Aufnahmehalter C 4 IK	
	Gewicht [kg]:	5.290
	Zusatzbezeichnung:	180° umsetzbar
	Einsatz für:	Haupt- und Gegenspindel
	Ausführung:	rechts
	Schafttyp:	BMT
	Masch. Seit. Aufnahme:	Zentrierfeder b 20
	Werkzeugaufnahme:	heimatec Capto(TM) C 4
		heimatec Capto(TM) C 4
	Kühlmittel:	IK/EK
	Hinweis:	Einsetzbarkeit prüfen; Werkzeuglänge beachten!
	Mittenmaß [mm]:	75
8 249 16 015	Doppel-Aufnahmehalter C 4 IK	
	Gewicht [kg]:	5.370
	Zusatzbezeichnung:	180° umsetzbar
	Einsatz für:	Haupt- und Gegenspindel
	Ausführung:	rechts
	Schafttyp:	BMT
	Masch. Seit. Aufnahme:	Zentrierfeder b 20
	Werkzeugaufnahme:	heimatec Capto(TM) C 4
		heimatec Capto(TM) C 4
	Kühlmittel:	IK
	Hinweis:	Einsetzbarkeit prüfen; Werkzeuglänge beachten!
	Mittenmaß [mm]:	75
8 249 16 027	Doppel-Aufnahmehalter C 4 IK	
	Gewicht [kg]:	6.280
	Zusatzbezeichnung:	180° umsetzbar
	Einsatz für:	Haupt- und Gegenspindel
	Ausführung:	rechts
	Schafttyp:	BMT
	Masch. Seit. Aufnahme:	Zentrierfeder b 20
	Werkzeugaufnahme:	heimatec Capto(TM) C 4
		heimatec Capto(TM) C 4
	Kühlmittel:	IK
	Hinweis:	Einsetzbarkeit prüfen; Werkzeuglänge beachten!
	Mittenmaß [mm]:	95
8 249 17 003	Doppel-Bohrstangenhalter Ø 25	
	Gewicht [kg]:	3.770
	Zusatzbezeichnung:	180° umsetzbar
	Schafttyp:	BMT
	Masch. Seit. Aufnahme:	Zentrierfeder b 20
	Werkzeugaufnahme:	Ø 25
	Kühlmittel:	IK/EK
	Hinweis:	Gehäuse massiv
	Mittenmaß [mm]:	75
8 250 15 004	Mehrfach-Aufnahmehalter C 3 IK	
	Gewicht [kg]:	4.110
	Zusatzbezeichnung:	180° umsetzbar
	Einsatz für:	Haupt- und Gegenspindel
	Ausführung:	rechts
	Schafttyp:	BMT
	Masch. Seit. Aufnahme:	Zentrierfeder b 20
	Werkzeugaufnahme:	heimatec Capto(TM) C 3

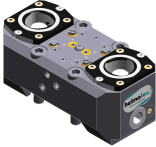
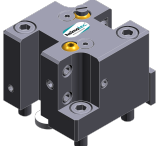
Artikel-Nr.	Bezeichnung	
	Kühlmittel: Hinweis: Achsversatz [mm]:	heimatec Capto(TM) C 3 IK Einsetzbarkeit prüfen; Werkzeuglänge beachten! ±55
8 250 16 003	Mehrfach-Aufnahmehalter C 4 IK Gewicht [kg]: Einsatz für: Ausführung: Schafttyp: Masch. Seit. Aufnahme: Werkzeugaufnahme:	4.490 Haupt- und Gegenspindel rechts BMT Zentrierfeder b 20 heimatec Capto(TM) C 4 heimatec Capto(TM) C 4 IK/EK Einsetzbarkeit prüfen; Werkzeuglänge beachten! ±55
	Kühlmittel: Hinweis: Achsversatz [mm]:	
8 250 16 005	Mehrfach-Aufnahmehalter C 4 IK Gewicht [kg]: Einsatz für: Ausführung: Schafttyp: Masch. Seit. Aufnahme: Werkzeugaufnahme: Kühlmittel: Hinweis: Achsversatz [mm]:	4.620 Haupt- und Gegenspindel rechts BMT Zentrierfeder b 20 heimatec Capto(TM) C 4 IK Einsetzbarkeit prüfen; Werkzeuglänge beachten! ±55
8 250 16 007	Doppel-Aufnahmehalter C 4 IK Gewicht [kg]: Zusatzbezeichnung: Einsatz für: Ausführung: Schafttyp: Masch. Seit. Aufnahme: Werkzeugaufnahme: Kühlmittel: Hinweis: Achsversatz [mm]:	4.630 180° umsetzbar Haupt- und Gegenspindel links BMT Zentrierfeder b 20 heimatec Capto(TM) C 4 IK Einsetzbarkeit prüfen; Werkzeuglänge beachten! ±55
8 251 11 000	Doppel-Drehstahlhalter Vkt. 20 Gewicht [kg]: Schafttyp: Masch. Seit. Aufnahme: Werkzeugaufnahme: Kühlmittel:	2.250 BMT Zentrierfeder b 20 Vkt. 20 EK
8 251 11 003	Doppel-Drehstahlhalter Vkt. 20 Gewicht [kg]: Zusatzbezeichnung: Einsatz für: Schafttyp: Masch. Seit. Aufnahme: Werkzeugaufnahme: Kühlmittel:	2.420 180° umsetzbar rechtsschneidende Werkzeuge BMT Zentrierfeder b 20 Vkt. 20 Vkt. 20 EK
		

Artikel-Nr.	Bezeichnung	
8 251 11 007	Doppel-Drehstahlhalter Vkt. 3/4"	
	Gewicht [kg]:	2.390
	Zusatzbezeichnung:	180° umsetzbar
	Einsatz für:	rechtsschneidende Werkzeuge
	Schafttyp:	BMT
	Masch. Seit. Aufnahme:	Zentrierfeder b 20
	Werkzeugaufnahme:	Vkt. 3/4" (19,05mm)
		Vkt. 3/4" (19,05mm)
	Kühlmittel:	EK
8 251 12 006	Doppel-Drehstahlhalter Vkt. 25	
	Gewicht [kg]:	4.910
	Zusatzbezeichnung:	180° umsetzbar
	Einsatz für:	rechtsschneidende Werkzeuge
	Schafttyp:	BMT
	Masch. Seit. Aufnahme:	Zentrierfeder b 20
	Werkzeugaufnahme:	Vkt. 25
	Kühlmittel:	EK
8 251 13 007	Kombi-Mehrfachdrehhalter 6x Vkt. 3/4" IK	
	Gewicht [kg]:	5.600
	Einsatz für:	Haupt- und Gegenspindel
	Schafttyp:	BMT
	Masch. Seit. Aufnahme:	Zentrierfeder b 20
	Werkzeugaufnahme:	Vkt. 3/4" (19,05mm)
		Vkt. 3/4" (19,05mm)
		Vkt. 3/4" (19,05mm)
		Vkt. 3/4" (19,05mm)
	Kühlmittel:	IK/EK
	Druck max [bar]:	100
	Hinweis:	Keilleiste
8 251 13 008	Kombi-Mehrfachdrehhalter 3x Vkt. 3/4" IK	
	Schafttyp:	BMT
	Masch. Seit. Aufnahme:	Zentrierfeder b 20
	Werkzeugaufnahme:	Vkt. 3/4" (19,05mm)
		Vkt. 3/4" (19,05mm)
	Kühlmittel:	IK/EK
	Druck max [bar]:	100
	Hinweis:	Keilleiste
8 251 14 004	Kombi-Mehrfachdrehhalter 6x Vkt. 20	
	Gewicht [kg]:	5.600
	Schafttyp:	BMT
	Masch. Seit. Aufnahme:	Zentrierfeder b 20
	Werkzeugaufnahme:	Vkt. 20
		Vkt. 20
		Vkt. 20
		Vkt. 20
	Kühlmittel:	EK
8 251 14 027	Kombi-Mehrfachdrehhalter 6x Vkt. 3/4"	
	Gewicht [kg]:	5.900
	Schafttyp:	BMT
	Masch. Seit. Aufnahme:	Zentrierfeder b 20
	Werkzeugaufnahme:	Vkt. 3/4"
		Vkt. 3/4"
		Vkt. 3/4"

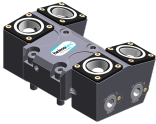
Artikel-Nr.	Bezeichnung	
	Kühlmittel:	Vkt. 3/4"
	Druck max [bar]:	EK 80
8 251 14 078	Kombi-Mehrfachdrehhalter 6x Vkt. 20 IK	
	Gewicht [kg]:	5.620
	Einsatz für:	Haupt- und Gegenspindel
	Schafttyp:	BMT
	Masch. Seit. Aufnahme:	Zentrierfeder b 20
	Werkzeugaufnahme:	Vkt. 20 Vkt. 20 Vkt. 20 Vkt. 20
	Kühlmittel:	IK/EK
	Druck max [bar]:	100
	Hinweis:	Keilleiste
8 251 14 079	Kombi-Mehrfachdrehhalter 3x Vkt. 20 IK	
	Gewicht [kg]:	3.650
	Schafttyp:	BMT
	Masch. Seit. Aufnahme:	Zentrierfeder b 20
	Werkzeugaufnahme:	Vkt. 20 Vkt. 20
	Kühlmittel:	IK/EK
	Druck max [bar]:	100
	Hinweis:	Keilleiste
8 251 15 048	Kombi-Doppel-Drehstahlhalter Vkt. 25 IK	
	Zusatzbezeichnung:	180° umsetzbar
	Einsatz für:	Haupt- und Gegenspindel
	Schafttyp:	BMT
	Masch. Seit. Aufnahme:	Zentrierfeder b 20
	Werkzeugaufnahme:	Vkt. 25 Vkt. 25 Vkt. 25 Vkt. 25
	Kühlmittel:	IK/EK
	Druck max [bar]:	100
	Hinweis:	Keilleiste
8 251 16 013	Mehrfach-Aufnahmehalter C 4 IK	
	Gewicht [kg]:	6.400
	Einsatz für:	Haupt- und Gegenspindel
	Ausführung:	rechts
	Schafttyp:	BMT
	Masch. Seit. Aufnahme:	Zentrierfeder b 20
	Werkzeugaufnahme:	heimatec Capto(TM) C 4 heimatec Capto(TM) C 4
	Kühlmittel:	IK
	Hinweis:	Einsetzbarkeit prüfen; Werkzeuglänge beachten!
	Achsversatz [mm]:	±64

Artikel-Nr.	Bezeichnung	
8 253 16 010	Mehrfach-Aufnahmehalter C 4 IK	
	Gewicht [kg]:	6.240
	Ausführung:	rechts
	Schafttyp:	BMT
	Masch. Seit. Aufnahme:	Zentrierfeder b 20
	Werkzeugaufnahme:	heimatec Capto(TM) C 4 heimatec Capto(TM) C 4 - 15°
	Kühlmittel:	IK/EK
	Hinweis:	Einsetzbarkeit prüfen; Werkzeuglänge beachten!
	Mittenmaß [mm]:	75
8 253 16 011	Mehrfach-Aufnahmehalter C 4 IK	
	Gewicht [kg]:	5.480
	Einsatz für:	Hauptspindel
	Ausführung:	zurückgesetzt; rechts
	Schafttyp:	BMT
	Masch. Seit. Aufnahme:	Zentrierfeder b 20
	Werkzeugaufnahme:	heimatec Capto(TM) C 4 heimatec Capto(TM) C 4 - 15°
	Kühlmittel:	IK/EK
	Hinweis:	Einsetzbarkeit prüfen; Werkzeuglänge beachten!
	Mittenmaß [mm]:	75
8 253 16 014	Mehrfach-Aufnahmehalter C 4 IK	
	Ausführung:	zurückgesetzt; rechts
	Schafttyp:	BMT
	Masch. Seit. Aufnahme:	Zentrierfeder b 20
	Werkzeugaufnahme:	heimatec Capto(TM) C 4 heimatec Capto(TM) C 4 - 15°
	Kühlmittel:	IK
	Hinweis:	Einsetzbarkeit prüfen; Werkzeuglänge beachten!
	Mittenmaß [mm]:	75
8 253 16 018	Mehrfach-Aufnahmehalter C 4 IK	
	Ausführung:	rechts
	Schafttyp:	BMT
	Masch. Seit. Aufnahme:	Zentrierfeder b 20
	Werkzeugaufnahme:	heimatec Capto(TM) C 4 heimatec Capto(TM) C 4 - 15°
	Kühlmittel:	IK
	Hinweis:	Einsetzbarkeit prüfen; Werkzeuglänge beachten!
	Mittenmaß [mm]:	75
8 253 16 025	Mehrfach-Aufnahmehalter C 4 IK	
	Gewicht [kg]:	6.320
	Ausführung:	rechts
	Schafttyp:	BMT
	Masch. Seit. Aufnahme:	Zentrierfeder b 20
	Werkzeugaufnahme:	heimatec Capto(TM) C 4 heimatec Capto(TM) C 4 - 15°
	Kühlmittel:	IK
	Hinweis:	Einsetzbarkeit prüfen; Werkzeuglänge beachten!
	Mittenmaß [mm]:	75

Artikel-Nr.	Bezeichnung	
8 253 16 026	Mehrfach-Aufnahmehalter C 4 IK	
	Gewicht [kg]:	0.100
	Ausführung:	zurückgesetzt; rechts
	Schafttyp:	BMT
	Masch. Seit. Aufnahme:	Zentrierfeder b 20
	Werkzeugaufnahme:	heimatec Capto(TM) C 4 heimatec Capto(TM) C 4 - 15°
	Kühlmittel:	IK
	Hinweis:	Einsetzbarkeit prüfen; Werkzeuglänge beachten!
	Mittenmaß [mm]:	75
8 253 16 036	Mehrfach-Bohrstangenhalter 3x Ø 20	
	Gewicht [kg]:	7.040
	Einsatz für:	Haupt- und Gegenspindel
	Schafttyp:	BMT
	Masch. Seit. Aufnahme:	Zentrierfeder b 20
	Werkzeugaufnahme:	Ø 20 Ø 20 Ø 20
	Kühlmittel:	IK/EK
	Mittenmaß [mm]:	55/95
8 253 16 037	Mehrfach-Bohrstangenhalter 6x Ø 20	
	Einsatz für:	Haupt- und Gegenspindel
	Schafttyp:	BMT
	Masch. Seit. Aufnahme:	Zentrierfeder b 20
	Werkzeugaufnahme:	Ø 20 Ø 20 Ø 20 Ø 20
	Kühlmittel:	IK/EK
	Mittenmaß [mm]:	55/95
8 253 17 010	Doppel-Bohrstangenhalter Ø 25 - W 1418-2	
	Gewicht [kg]:	3.080
	Zusatzbezeichnung:	180° umsetzbar
	Schafttyp:	BMT
	Masch. Seit. Aufnahme:	Zentrierfeder b 20
	Werkzeugaufnahme:	Ø 25 Ø 25
	Kühlmittel:	IK/EK
	Mittenmaß [mm]:	56/99
8 253 17 013	Mehrfach-Bohrstangenhalter Ø 25	
	Gewicht [kg]:	2.520
	Zusatzbezeichnung:	180° umsetzbar
	Schafttyp:	BMT
	Masch. Seit. Aufnahme:	Zentrierfeder b 20
	Werkzeugaufnahme:	Ø 25
	Kühlmittel:	IK/EK
	Mittenmaß [mm]:	39/75

Artikel-Nr.	Bezeichnung	
8 253 17 064	Mehrfach-Bohrstangenhalter 2x Ø 25	
	Gewicht [kg]:	5.140
	Einsatz für:	Haupt- und Gegenspindel
	Schafttyp:	BMT
	Masch. Seit. Aufnahme:	Zentrierfeder b 20
	Werkzeugaufnahme:	Ø 25
		Ø 25 - 15°
	Kühlmittel:	IK/EK
	Mittenmaß [mm]:	75
8 253 17 066	Doppel-Bohrstangenhalter Ø 1"	
	Gewicht [kg]:	2.500
	Schafttyp:	BMT
	Masch. Seit. Aufnahme:	Zentrierfeder b 20
	Werkzeugaufnahme:	Ø 1" (25,4mm)
	Kühlmittel:	IK/EK
	Mittenmaß [mm]:	39/75
8 253 17 067	Mehrfach-Bohrstangenhalter 2x Ø 1"	
	Gewicht [kg]:	5.120
	Einsatz für:	Haupt- und Gegenspindel
	Schafttyp:	BMT
	Masch. Seit. Aufnahme:	Zentrierfeder b 20
	Werkzeugaufnahme:	Ø 1" (25,4mm)
		Ø 1" (25,4mm) - 15°
	Kühlmittel:	IK/EK
	Mittenmaß [mm]:	75
8 253 17 086	Mehrfach-Bohrstangenhalter 3x Ø 1"	
	Gewicht [kg]:	6.470
	Einsatz für:	Haupt- und Gegenspindel
	Schafttyp:	BMT
	Masch. Seit. Aufnahme:	Zentrierfeder b 20
	Werkzeugaufnahme:	Ø 1"
		Ø 1"
	Kühlmittel:	IK/EK
	Mittenmaß [mm]:	55/95
8 259 12 010	Mehrfach-Drehstahlhalter 2x Vkt. 20	
	Gewicht [kg]:	2.890
	Zusatzbezeichnung:	180° umsetzbar
	Ausführung:	Y-versetzt
	Schafttyp:	BMT
	Masch. Seit. Aufnahme:	Zentrierfeder b 20
	Werkzeugaufnahme:	Vkt. 20
		Vkt. 20
	Kühlmittel:	EK
8 259 16 001	Mehrfach-Aufnahmehalter C 4 IK	
	Gewicht [kg]:	9.630
	Einsatz für:	Haupt- und Gegenspindel
	Ausführung:	rechts
	Schafttyp:	BMT
	Masch. Seit. Aufnahme:	Zentrierfeder b 20
	Werkzeugaufnahme:	heimatec Capto(TM) C 4
		heimatec Capto(TM) C 4
	Kühlmittel:	IK/EK

Artikel-Nr.	Bezeichnung	
	Hinweis: Mittenmaß [mm]:	Einsetzbarkeit prüfen; Werkzeuglänge beachten! 75
8 259 16 004	Mehrfach-Aufnahmehalter C 4 IK	
	Gewicht [kg]: Einsatz für: Ausführung: Schafttyp: Masch. Seit. Aufnahme: Werkzeugaufnahme:	9.610 Haupt- und Gegenspindel links BMT Zentrierfeder b 20 heimatec Capto(TM) C 4 heimatec Capto(TM) C 4
	Kühlmittel: Hinweis: Mittenmaß [mm]:	IK/EK Einsetzbarkeit prüfen; Werkzeuglänge beachten! 75
8 259 16 005	Mehrfach-Aufnahmehalter C 4 IK	
	Einsatz für: Ausführung: Schafttyp: Masch. Seit. Aufnahme: Werkzeugaufnahme:	Haupt- und Gegenspindel rechts BMT Zentrierfeder b 20 heimatec Capto(TM) C 4 heimatec Capto(TM) C 4
	Kühlmittel: Hinweis: Mittenmaß [mm]:	IK Einsetzbarkeit prüfen; Werkzeuglänge beachten! 75
8 259 17 005	Mehrfachhalter Ø 25 und Vkt. 20	
	Gewicht [kg]: Einsatz für: Schafttyp: Masch. Seit. Aufnahme: Werkzeugaufnahme:	7.500 Haupt- und Gegenspindel BMT Zentrierfeder b 20 Vkt. 20 Vkt. 20 Vkt. 20 Vkt. 20
	Kühlmittel: Mittenmaß [mm]:	IK/EK 95
8 259 19 017	Mehrfachhalter Ø 1" und Vkt. 3/4"	
	Gewicht [kg]: Zusatzbezeichnung: Einsatz für: Schafttyp: Masch. Seit. Aufnahme: Werkzeugaufnahme:	6.960 180° umsetzbar Haupt- und Gegenspindel BMT Zentrierfeder b 20 Vkt. 3/4" (19,05mm) Vkt. 3/4" (19,05mm) Vkt. 3/4" (19,05mm) Vkt. 3/4" (19,05mm)
	Kühlmittel: Mittenmaß [mm]:	IK/EK 95

Artikel-Nr.	Bezeichnung	
8 261 18 003	Stahlhalter für Zentriereinsatz	
	Gewicht [kg]:	5.960
	Zusatzbezeichnung:	180° umsetzbar
	Schafttyp:	BMT
	Masch. Seit. Aufnahme:	Zentrierfeder b 20
	Werkzeugaufnahme:	Ø 32
	Kühlmittel:	EK
	Hinweis:	Preis ohne Zentrierspitze
	Mittenmaß [mm]:	55 oder 75
8 262 19 001	Werkstoffanschlag Ø 60 zurückgesetzt	
	Gewicht [kg]:	3.440
	Zusatzbezeichnung:	mitlaufend
	Schafttyp:	BMT
	Masch. Seit. Aufnahme:	Zentrierfeder b 20
	Kühlmittel:	kein
	Hinweis:	Länge einstellbar
	Mittenmaß [mm]:	75
8 263 19 002	Stahlhalter mit rotierender Spitze	
	Gewicht [kg]:	4.280
	Zusatzbezeichnung:	180° umsetzbar
	Schafttyp:	BMT
	Masch. Seit. Aufnahme:	Zentrierfeder b 20
	Drehzahl max [1/min]:	6000
	Kühlmittel:	EK
	Hinweis:	Kegelrollenlagerung
	Mittenmaß [mm]:	75
8 320 12 010	Abstechhalter höhenverstellbar SH 26 IK	
	Gewicht [kg]:	1.680
	Zusatzbezeichnung:	180° umsetzbar
	Schafttyp:	BMT
	Masch. Seit. Aufnahme:	Zentrierfeder b 20
	Werkzeugaufnahme:	Spannschaft SH 26
	Kühlmittel:	IK/EK
	Druck max [bar]:	70
8 320 12 020	Abstechhalter höhenverstellbar SH 26 IK	
	Zusatzbezeichnung:	180° umsetzbar
	Schafttyp:	BMT
	Masch. Seit. Aufnahme:	Zentrierfeder b 20
	Werkzeugaufnahme:	Spannschaft SH 26
	Kühlmittel:	IK/EK
	Druck max [bar]:	70
	Hinweis:	mit zurückgesetzter Schwertaufnahme
8 320 13 002	Abstechhalter höhenverstellbar SH 32 IK	
	Gewicht [kg]:	1.570
	Zusatzbezeichnung:	180° umsetzbar
	Schafttyp:	BMT
	Masch. Seit. Aufnahme:	Zentrierfeder b 20
	Werkzeugaufnahme:	Spannschaft SH 32
	Kühlmittel:	IK/EK
	Druck max [bar]:	70

Nakamura
AS-200LS - 12 Stationen

Artikel-Nr.

Bezeichnung

8 320 13 010

Abstechhalter höhenverstellbar SH 32 IK

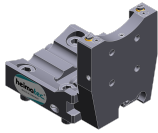

Gewicht [kg]: 1.730
Zusatzbezeichnung: 180° umsetzbar
Schafttyp: BMT
Masch. Seit. Aufnahme: Zentrierfeder b 20
Werkzeugaufnahme: Spanschaft SH 32
Kühlmittel: IK/EK
Druck max [bar]: 70
Hinweis: Spanschaft innenliegend

8 320 13 015

Abstechhalter höhenverstellbar SH 32 IK



Gewicht [kg]: 1.830
Zusatzbezeichnung: 180° umsetzbar
Schafttyp: BMT
Masch. Seit. Aufnahme: Zentrierfeder b 20
Werkzeugaufnahme: Spanschaft SH 32
Kühlmittel: IK/EK
Druck max [bar]: 70
Hinweis: mit zurückgesetzter Schwertaufnahme

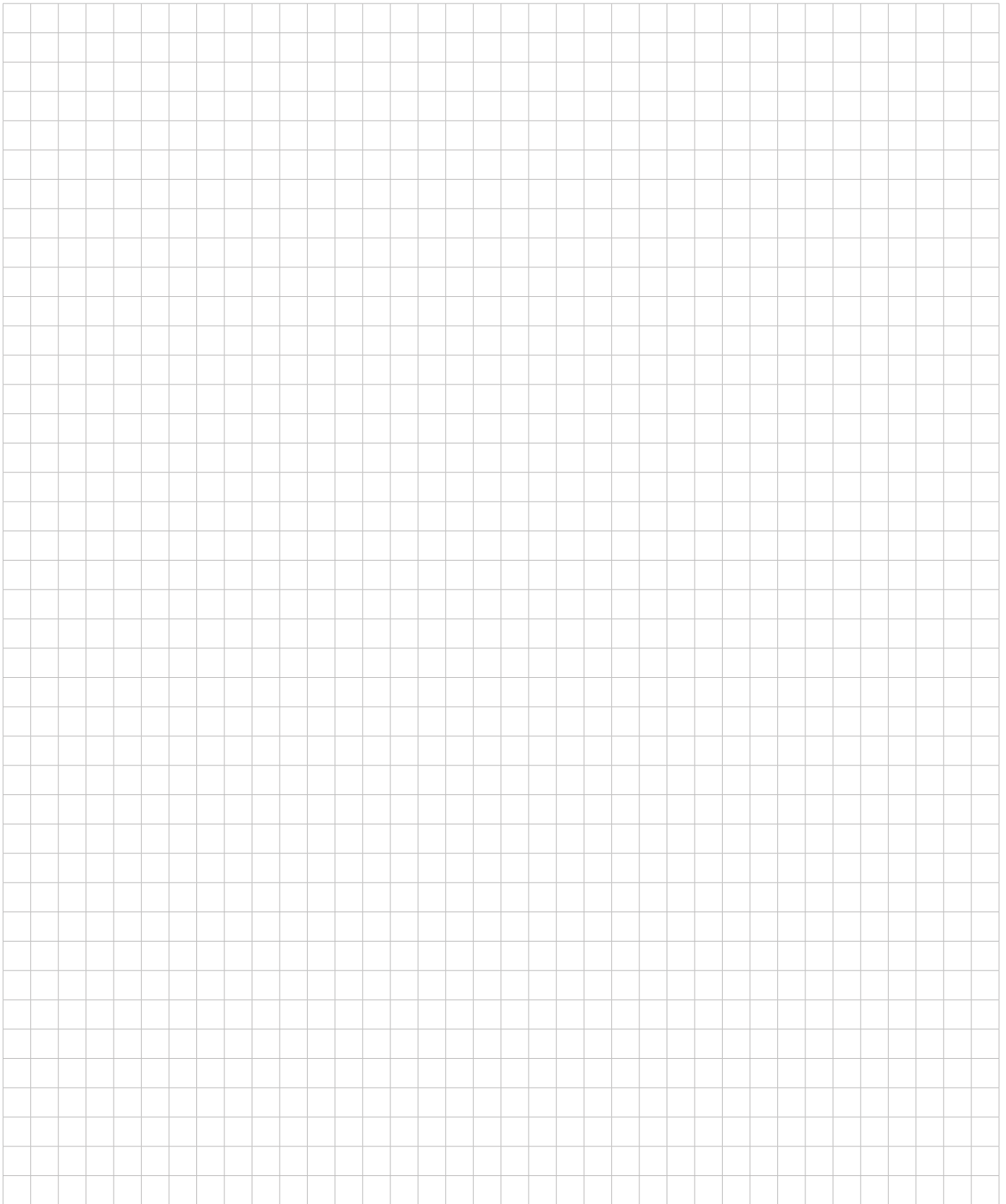

heimatec.u-tec®

heimatec.de

Produkte / Werkzeugwechselsysteme /
Wechselsystem u-tec®



Ausführungen siehe Katalog

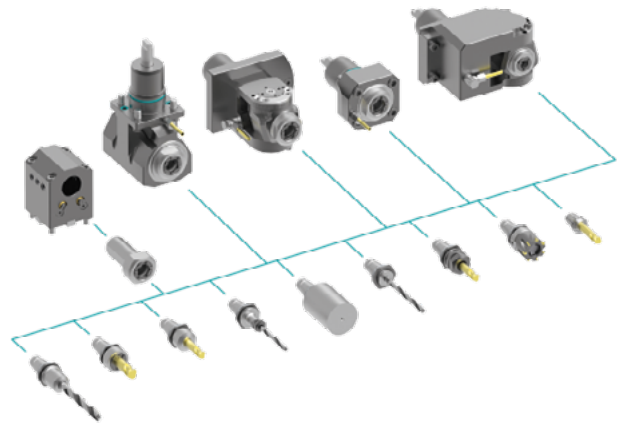

heimatec.easy-quick

heimatec.de

Produkte / Werkzeugwechselsysteme /
Schnellwechselsystem easy-quick HT



Ausführungen siehe Katalog

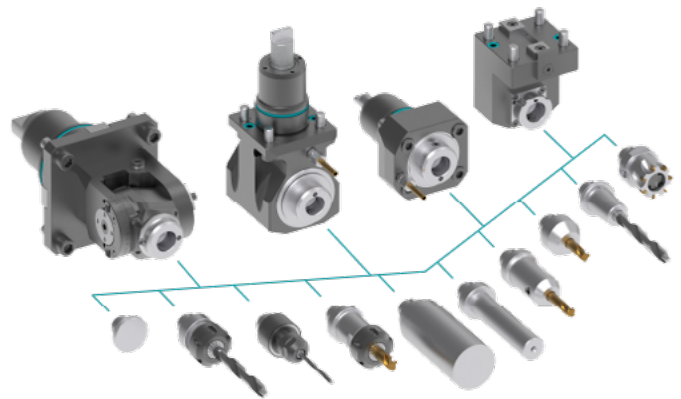

heimatec.Capto™

heimatec.de

Produkte / Werkzeugwechselsysteme /
Schnellwechselsystem heimatec.Capto™



Ausführungen siehe Katalog

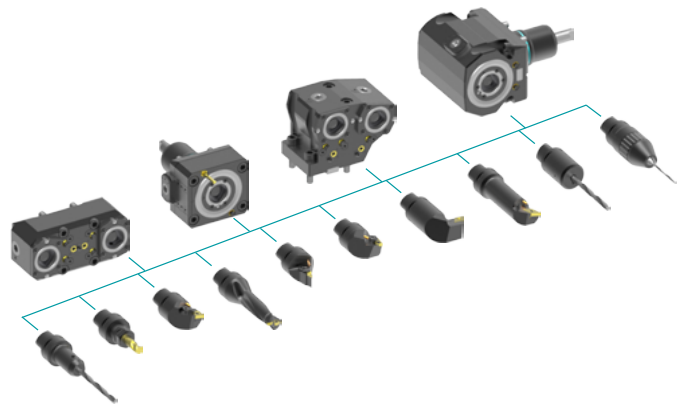

heimatec.accessories

heimatec.de

Produkte / Zubehör



Ausführungen siehe Katalog





● heimatec-Niederlassungen

○ unsere weltweiten Vertretungen

heimatec[®]

heimatec GmbH
Präzisionswerkzeuge
Carl-Benz-Str. 4
77871 Renchen
Deutschland

T +49 7843 9466 0
www.heimatec.de
info@heimatec.de

Die Kontaktdaten unserer weltweiten Handelspartner finden Sie auf unserer Internetseite:
<https://heimatec.com/handelspartner>