

Nakamura
NTJ-100 - oberer
Rev. mit
Facetool



Technologie de pointe HEIMATEC - Outils et systèmes pour l'usinage productif en tournage et fraisage

HEIMATEC fait partie des leaders internationaux en technologie et qualité des outils de précision et est spécialisé dans le développement et la fabrication d'outils fixes et porte-outils motorisés de haute précision pour les tours CNC, les centres de tournage-fraisage CNC et les centres d'usinage CNC.

La gamme de produits* s'étend des porte-outils BMT et VDI statiques aux outils motorisés, en passant par des solutions individuelles hautement complexes adaptées aux besoins des clients. HEIMATEC, dont le siège est à RENCHEN, possède une filiale en Asie et Inde ainsi que de nombreuses représentations et partenaires commerciaux répartis dans le monde entier.

*NOS PRODUITS

Porte-outils fixes

Unités d'outils motorisés

Outils de précision

Outils pour centres de tournage et d'usinage

Outils pour automates de décolletage

Systèmes de changement d'outils et systèmes de changement rapide

Systèmes d'outils pour la fabrication de dentures



Gestion numérique des outils

L'œuvre du catalogue, y compris toutes ses parties, est protégée par le droit d'auteur. Toute exploitation en dehors des limites étroites de la loi sur le droit d'auteur est interdite sans l'accord des titulaires des droits et est passible de sanctions. Cela s'applique notamment aux reproductions, traductions, microfilmages et à l'enregistrement et au traitement au moyen de systèmes électroniques.

HEIMATEC GmbH se réserve le droit d'apporter des modifications techniques à tout moment et sans préavis. Cela s'applique notamment aux adaptations de nouvelles normes internationales aux modifications, aux développements de nos produits et aux différents processus de fabrication.

La version actuelle de nos conditions générales de vente (CGV) est disponible sur notre site web.

N° d'article	Désignation
8 010 44 052	Tête de perçage et de fraisage axiale ER 16 AX UT
	Poids [kg]: 1.400 Entraînement d'outil: Méplat (~DIN 1809) Taille du cylindre [mm]: 44.00 Type d'arbre: BMT Interface de broche: ER 16 A - u-tec Rapport de démultiplication [i]: 1:1 Couple max [Nm]: 16 Vitesse max [1/min]: 6000 Sens de rotation: identique Lubrification: EXT Remarque: Roulements combiné
8 010 44 055	Axial milling and drill holder ER 20 AX UT
	Poids [kg]: 1.400 Entraînement d'outil: Méplat (~DIN 1809) Taille du cylindre [mm]: 44.00 Type d'arbre: BMT Interface de broche: ER 20 A - u-tec Rapport de démultiplication [i]: 1:1 Couple max [Nm]: 16 Vitesse max [1/min]: 6000 Sens de rotation: identique Lubrification: EXT Remarque: Roulements combiné
8 010 44 056	Axial milling and drill holder ER 20 AX UT int
	Poids [kg]: 1.440 Entraînement d'outil: Méplat (~DIN 1809) Taille du cylindre [mm]: 44.00 Type d'arbre: BMT Interface de broche: ER 20 A - u-tec Rapport de démultiplication [i]: 1:1 Couple max [Nm]: 16 Vitesse max [1/min]: 6000 Sens de rotation: identique Lubrification: Int/ext Pression max [bar]: 25 Remarque: Roulements combiné
8 010 44 071	Tête de perçage et de fraisage axiale weldon 14
	Poids [kg]: 1.640 Entraînement d'outil: Méplat (~DIN 1809) Taille du cylindre [mm]: 44.00 Type d'arbre: BMT Interface de broche: Weldon (DIN 1835 b) 14 Rapport de démultiplication [i]: 1:1 Couple max [Nm]: 16 Vitesse max [1/min]: 6000 Sens de rotation: identique Lubrification: EXT Remarque: Roulements combiné

N° d'article	Désignation
8 010 44 085	Tête de perçage et de fraisage axiale ER 20 AX UT int Poids [kg]: 1.970 Entraînement d'outil: Méplat (~DIN 1809) Taille du cylindre [mm]: 44.00 Type d'arbre: BMT Interface de broche: ER 20 A - u-tec Rapport de démultiplication [i]: 1:1 Couple max [Nm]: 16 Vitesse max [1/min]: 10000 Sens de rotation: identique Lubrification: Int/ext Pression max [bar]: 70 Remarque: High pressure version
8 010 44 091	Tête de perçage et de fraisage axiale ER 20 AX UT  Poids [kg]: 1.530 Entraînement d'outil: Méplat (~DIN 1809) Taille du cylindre [mm]: 44.00 Type d'arbre: BMT Interface de broche: ER 20 A - u-tec Rapport de démultiplication [i]: 1:1 Couple max [Nm]: 32 Vitesse max [1/min]: 12000 Sens de rotation: identique Lubrification: EXT
8 010 44 092	Tête de perçage et de fraisage axiale ER 20 AX UT int  Poids [kg]: 1.560 Entraînement d'outil: Méplat (~DIN 1809) Taille du cylindre [mm]: 44.00 Type d'arbre: BMT Interface de broche: ER 20 A - u-tec Rapport de démultiplication [i]: 1:1 Couple max [Nm]: 32 Vitesse max [1/min]: 12000 Sens de rotation: identique Lubrification: Int/ext Pression max [bar]: 25
8 010 44 093	Tête de perçage et de fraisage axiale ER 20 AX UT int  Poids [kg]: 2.020 Entraînement d'outil: Méplat (~DIN 1809) Taille du cylindre [mm]: 44.00 Type d'arbre: BMT Interface de broche: ER 20 A - u-tec Rapport de démultiplication [i]: 1:1 Couple max [Nm]: 32 Vitesse max [1/min]: 12000 Sens de rotation: identique Lubrification: Int/ext Pression max [bar]: 100 Remarque: L'utilisation sans arrosage est possible

N° d'article

Désignation

8 010 45 081

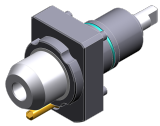
Tête de perçage et de fraisage axiale weldon 16

Entraînement d'outil:	Méplat (~DIN 1809)
Taille du cylindre [mm]:	44.00
Type d'arbre:	BMT
Interface de broche:	Weldon (DIN 1835 b) 16
Rapport de démultiplication [i]:	1:1
Couple max [Nm]:	16
Vitesse max [1/min]:	6000
Sens de rotation:	identique
Lubrification:	EXT
Remarque:	Roulements combiné

8 010 45 082

Tête de perçage et de fraisage axiale weldon 16 int

Entraînement d'outil:	Méplat (~DIN 1809)
Taille du cylindre [mm]:	44.00
Type d'arbre:	BMT
Interface de broche:	Weldon (DIN 1835 b) 16
Rapport de démultiplication [i]:	1:1
Couple max [Nm]:	16
Vitesse max [1/min]:	6000
Sens de rotation:	identique
Lubrification:	Int/ext
Pression max [bar]:	25
Remarque:	Roulements combiné

8 010 45 160

Tête de perçage et de fraisage axiale ER 25 AX UT

Poids [kg]:	1.530
Entraînement d'outil:	Méplat (~DIN 1809)
Taille du cylindre [mm]:	44.00
Type d'arbre:	BMT
Interface de broche:	ER 25 A - u-tec
Rapport de démultiplication [i]:	1:1
Couple max [Nm]:	16
Vitesse max [1/min]:	8000
Sens de rotation:	identique
Lubrification:	EXT
Remarque:	roulements renforcés



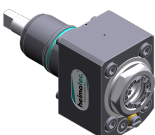
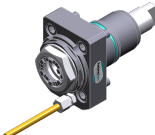

8 010 45 170

Tête de perçage et de fraisage axiale ER 25 int

Poids [kg]:	1.550
Entraînement d'outil:	Méplat (~DIN 1809)
Taille du cylindre [mm]:	44.00
Type d'arbre:	BMT
Interface de broche:	ER 25
Rapport de démultiplication [i]:	1:1
Couple max [Nm]:	32
Vitesse max [1/min]:	6000
Sens de rotation:	identique
Lubrification:	Int/ext
Pression max [bar]:	25
Remarque:	Roulements combiné

N° d'article	Désignation	
8 010 45 191	Axial milling and drill holder ER 25 AX UT	
	Entraînement d'outil:	Méplat (~DIN 1809)
	Taille du cylindre [mm]:	44.00
	Type d'arbre:	BMT
	Interface de broche:	ER 25 A - u-tec
	Rapport de démultiplication [i]:	1:1
	Couple max [Nm]:	32
	Vitesse max [1/min]:	8000
	Sens de rotation:	identique
	Lubrification:	EXT
	Remarque:	Roulements combiné
8 010 45 192	Axial milling and drill holder ER 25 AX UT int	
	Poids [kg]:	1.800
	Entraînement d'outil:	Méplat (~DIN 1809)
	Taille du cylindre [mm]:	44.00
	Type d'arbre:	BMT
	Interface de broche:	ER 25 A - u-tec
	Rapport de démultiplication [i]:	1:1
	Couple max [Nm]:	32
	Vitesse max [1/min]:	8000
	Sens de rotation:	identique
	Lubrification:	Int/ext
	Pression max [bar]:	25
	Remarque:	Roulements combiné
8 010 45 193	Axial milling and drill holder ER 25 AX UT int	
	Poids [kg]:	2.340
	Entraînement d'outil:	Méplat (~DIN 1809)
	Taille du cylindre [mm]:	44.00
	Type d'arbre:	BMT
	Interface de broche:	ER 25 A - u-tec
	Rapport de démultiplication [i]:	1:1
	Couple max [Nm]:	32
	Vitesse max [1/min]:	8000
	Sens de rotation:	identique
	Lubrification:	Int/ext
	Pression max [bar]:	100
	Remarque:	Roulements combiné; l'utilisation sans arrosage est possible
8 010 45 208	Tête de perçage et de fraisage axiale ER 25 AX UT	
	Poids [kg]:	1.500
	Entraînement d'outil:	Méplat (~DIN 1809)
	Taille du cylindre [mm]:	44.00
	Type d'arbre:	BMT
	Interface de broche:	ER 25 A - u-tec
	Rapport de démultiplication [i]:	1:1
	Couple max [Nm]:	32
	Vitesse max [1/min]:	12000
	Sens de rotation:	identique
	Lubrification:	EXT

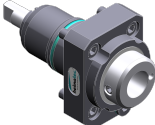
NTJ-100 - oberer Rev. mit Facetool

N° d'article	Désignation
8 010 45 209	Tête de perçage et de fraisage axiale ER 25 AX UT int
	Poids [kg]: 1.750 Entraînement d'outil: Méplat (~DIN 1809) Taille du cylindre [mm]: 44.00 Type d'arbre: BMT Interface de broche: ER 25 A - u-tec Rapport de démultiplication [i]: 1:1 Couple max [Nm]: 32 Vitesse max [1/min]: 12000 Sens de rotation: identique Lubrification: Int/ext Pression max [bar]: 25
8 010 45 210	Tête de perçage et de fraisage axiale ER 25 AX UT int
	Poids [kg]: 1.980 Entraînement d'outil: Méplat (~DIN 1809) Taille du cylindre [mm]: 44.00 Type d'arbre: BMT Interface de broche: ER 25 A - u-tec Rapport de démultiplication [i]: 1:1 Couple max [Nm]: 32 Vitesse max [1/min]: 15000 Sens de rotation: identique Lubrification: Int/ext Pression max [bar]: 100 Remarque: L'utilisation sans arrosage est possible
8 010 46 149	Tête de perçage et de fraisage axiale HT 4 int
	Entraînement d'outil: Méplat (~DIN 1809) Taille du cylindre [mm]: 44.00 Type d'arbre: BMT Interface de broche: HT 4 Rapport de démultiplication [i]: 1:1 Couple max [Nm]: 16 Vitesse max [1/min]: 6000 Sens de rotation: identique Lubrification: Int/ext Pression max [bar]: 25 Remarque: Roulements combiné
8 010 46 277	Tête de perçage et de fraisage axiale HT 4 int
	Poids [kg]: 1.400 Entraînement d'outil: Méplat (~DIN 1809) Taille du cylindre [mm]: 44.00 Type d'arbre: BMT Interface de broche: HT 4 Rapport de démultiplication [i]: 1:1 Couple max [Nm]: 16 Vitesse max [1/min]: 8000 Sens de rotation: identique Lubrification: Int/ext Pression max [bar]: 25 Remarque: roulements renforcés

N° d'article

Désignation

8 010 46 323**Tête de perçage et de fraisage axiale weldon 20**

Poids [kg]:	1.940
Entraînement d'outil:	Méplat (~DIN 1809)
Taille du cylindre [mm]:	44.00
Type d'arbre:	BMT
Interface de broche:	Weldon (DIN 1835 b) 20
Rapport de démultiplication [i]:	1:1
Couple max [Nm]:	32
Vitesse max [1/min]:	12000
Sens de rotation:	identique
Lubrification:	EXT

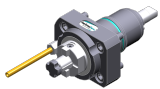
8 011 44 017**Tête de fraisage axiale arbre de fraisage combiné 16**



Poids [kg]:	1.560
Entraînement d'outil:	Méplat (~DIN 1809)
Taille du cylindre [mm]:	44.00
Type d'arbre:	BMT
Interface de broche:	Arbre de fraisage combiné 16
Rapport de démultiplication [i]:	1:1
Couple max [Nm]:	32
Vitesse max [1/min]:	6000
Sens de rotation:	identique
Lubrification:	EXT
Remarque:	Roulements combiné

8 011 44 018**Tête de fraisage axiale arbre de fraisage combiné 3/4"**

Poids [kg]:	1.480
Entraînement d'outil:	Méplat (~DIN 1809)
Taille du cylindre [mm]:	44.00
Type d'arbre:	BMT
Interface de broche:	Arbre de fraisage combiné 3/4" (19,05mm)
Rapport de démultiplication [i]:	1:1
Couple max [Nm]:	25
Vitesse max [1/min]:	8000
Sens de rotation:	identique
Lubrification:	EXT
Remarque:	Roulements combiné

8 011 45 024**Tête de fraisage axiale arbre de fraisage combiné 22**

Poids [kg]:	1.620
Entraînement d'outil:	Méplat (~DIN 1809)
Taille du cylindre [mm]:	44.00
Type d'arbre:	BMT
Interface de broche:	Arbre de fraisage combiné 22
Rapport de démultiplication [i]:	1:1
Couple max [Nm]:	32
Vitesse max [1/min]:	6000
Sens de rotation:	identique
Lubrification:	EXT
Remarque:	Roulements combiné

N° d'article	Désignation
8 011 45 033	Tête de fraisage axiale arbre de fraisage combiné 1" Entraînement d'outil: Méplat (~DIN 1809) Taille du cylindre [mm]: 44.00 Type d'arbre: BMT Interface de broche: Arbre de fraisage combiné 1" (25,4mm) Rapport de démultiplication [i]: 1:1 Couple max [Nm]: 16 Vitesse max [1/min]: 6000 Sens de rotation: identique Lubrification: EXT Remarque: Roulements combiné
8 013 43 001	Tête de perçage et de fraisage axiale ER 11 Poids [kg]: 1.850 Entraînement d'outil: Méplat (~DIN 1809) Taille du cylindre [mm]: 44.00 Type d'arbre: BMT Interface de broche: ER 11 Rapport de démultiplication [i]: 1:4 Couple max [Nm]: 2,5 Vitesse max [1/min]: 48000 Sens de rotation: identique Lubrification: EXT
	
8 013 44 002	Tête de perçage et de fraisage axiale ER 16 AX UT Poids [kg]: 1.850 Entraînement d'outil: Méplat (~DIN 1809) Taille du cylindre [mm]: 44.00 Type d'arbre: BMT Interface de broche: ER 16 A - u-tec Rapport de démultiplication [i]: 1:4 Couple max [Nm]: 5 Vitesse max [1/min]: 24000 Sens de rotation: identique Lubrification: EXT
	
8 013 44 003	Tête de perçage et de fraisage axiale ER 16 AX UT int Entraînement d'outil: Méplat (~DIN 1809) Taille du cylindre [mm]: 44.00 Type d'arbre: BMT Interface de broche: ER 16 A - u-tec Rapport de démultiplication [i]: 1:4 Couple max [Nm]: 5 Vitesse max [1/min]: 24000 Sens de rotation: identique Lubrification: Int/ext Pression max [bar]: 80
8 019 44 014	Tête de perçage et de fraisage axiale ER 16 Poids [kg]: 3.860 Notation: désaxé; 180° réversible Entraînement d'outil: Méplat (~DIN 1809) Taille du cylindre [mm]: 44.00 Type d'arbre: BMT Interface de broche: ER 16 Rapport de démultiplication [i]: 1:2 Couple max [Nm]: 16

N° d'article	Désignation
	Vitesse max [1/min]: 12000 Sens de rotation: opposé Lubrification: EXT Remarque: Umsetzbarkeit check ! Décalage de l'axe [mm]: 34,5
8 019 44 017	Tête de perçage et de fraisage axiale HT 2
	Poids [kg]: 3.780 Notation: désaxé; 180° reversible Entraînement d'outil: Méplat (~DIN 1809) Taille du cylindre [mm]: 44.00 Type d'arbre: BMT Interface de broche: HT 2 Rapport de démultiplication [i]: 1:2 Couple max [Nm]: 16 Vitesse max [1/min]: 12000 Sens de rotation: opposé Lubrification: EXT Remarque: Umsetzbarkeit check ! Décalage de l'axe [mm]: 34,5
8 019 44 040	Tête de perçage et de fraisage axiale ER 16 AX UT
	Poids [kg]: 3.780 Notation: désaxé; 180° reversible Entraînement d'outil: Méplat (~DIN 1809) Taille du cylindre [mm]: 44.00 Type d'arbre: BMT Interface de broche: ER 16 A - u-tec Rapport de démultiplication [i]: 2:1 Couple max [Nm]: 40 Vitesse max [1/min]: 3000 Sens de rotation: opposé Lubrification: EXT Remarque: Umsetzbarkeit check ! Décalage de l'axe [mm]: 34,5
8 019 44 050	Tête de perçage et de fraisage axiale ER 16 AX UT
	Poids [kg]: 3.830 Notation: désaxé; 180° reversible Entraînement d'outil: Méplat (~DIN 1809) Taille du cylindre [mm]: 44.00 Type d'arbre: BMT Interface de broche: ER 16 A - u-tec Rapport de démultiplication [i]: 1:3 Couple max [Nm]: 8 Vitesse max [1/min]: 18000 Sens de rotation: opposé Lubrification: EXT Remarque: Umsetzbarkeit check ! Décalage de l'axe [mm]: 34,5
8 019 44 052	Tête de perçage et de fraisage axiale ER 16 AX UT int
	Poids [kg]: 4.530 Notation: désaxé Entraînement d'outil: Méplat (~DIN 1809) Taille du cylindre [mm]: 44.00 Type d'arbre: BMT Interface de broche: ER 16 A - u-tec

N° d'article	Désignation
	Rapport de démultiplication [i]: 1:3 Couple max [Nm]: 8 Vitesse max [1/min]: 18000 Sens de rotation: opposé Lubrification: Int/ext Pression max [bar]: 140 Remarque: 180° reversible Décalage de l'axe [mm]: 34,5
8 019 44 108	Tête de perçage et de fraisage axiale ER 16 AX UT
	Notation: désaxé; 180° reversible Entraînement d'outil: Méplat (~DIN 1809) Taille du cylindre [mm]: 44.00 Type d'arbre: BMT Interface de broche: ER 16 A - u-tec Rapport de démultiplication [i]: 1:1 Couple max [Nm]: 16 Vitesse max [1/min]: 8000 Sens de rotation: opposé Lubrification: EXT Remarque: Umsetzbarkeit check ! Décalage de l'axe [mm]: 34,5
8 019 44 109	Tête de perçage et de fraisage axiale ER 16 AX UT int
	Poids [kg]: 4.450 Notation: désaxé Entraînement d'outil: Méplat (~DIN 1809) Taille du cylindre [mm]: 44.00 Type d'arbre: BMT Interface de broche: ER 16 A - u-tec Rapport de démultiplication [i]: 1:1 Couple max [Nm]: 16 Vitesse max [1/min]: 8000 Sens de rotation: opposé Lubrification: Int/ext Pression max [bar]: 140 Remarque: 180° reversible Décalage de l'axe [mm]: 34,5
8 019 44 124	Tête de perçage et de fraisage axiale ER 16 AX UT int
	Poids [kg]: 4.470 Notation: désaxé Entraînement d'outil: Méplat (~DIN 1809) Taille du cylindre [mm]: 44.00 Type d'arbre: BMT Interface de broche: ER 16 A - u-tec Rapport de démultiplication [i]: 2:1 Couple max [Nm]: 40 Vitesse max [1/min]: 3000 Sens de rotation: opposé Lubrification: Int/ext Pression max [bar]: 140 Remarque: 180° reversible Décalage de l'axe [mm]: 34,5

N° d'article

Désignation

8 019 44 138

**Tête de perçage et de fraisage axiale ER 16 AX UT**

Poids [kg]:	3.120
Notation:	désaxé; 180° reversible
Entraînement d'outil:	Méplat (~DIN 1809)
Taille du cylindre [mm]:	44.00
Type d'arbre:	BMT
Interface de broche:	ER 16 A - u-tec
Rapport de démultiplication [i]:	1:2
Couple max [Nm]:	16
Vitesse max [1/min]:	20000
Sens de rotation:	opposé
Lubrification:	EXT
Remarque:	Umsetzbarkeit check !
Décalage de l'axe [mm]:	34,5

8 030 44 060

Tête de perçage et de fraisage radiale ER 16 AX UT int

Notation:	180° reversible
Entraînement d'outil:	Méplat (~DIN 1809)
Taille du cylindre [mm]:	44.00
Type d'arbre:	BMT
Interface de broche:	ER 16 A - u-tec
Rapport de démultiplication [i]:	1:1
Couple max [Nm]:	16
Vitesse max [1/min]:	6000
Sens de rotation:	opposé
Lubrification:	Int/ext
Pression max [bar]:	140
Remarque:	Roulements combiné
Distance au centre [mm]:	60

8 030 44 065

Tête de perçage et de fraisage radiale ER 16 AX UT

Poids [kg]:	4.360
Notation:	180° reversible
Entraînement d'outil:	Méplat (~DIN 1809)
Taille du cylindre [mm]:	44.00
Type d'arbre:	BMT
Interface de broche:	ER 16 A - u-tec
Rapport de démultiplication [i]:	1:2
Couple max [Nm]:	8
Vitesse max [1/min]:	12000
Sens de rotation:	identique
Lubrification:	EXT
Remarque:	roulements renforcés
Distance au centre [mm]:	68,5

8 030 44 067

**Angle-mill- and drill holder ER 20 AX UT**

Poids [kg]:	4.000
Notation:	180° reversible
Entraînement d'outil:	Méplat (~DIN 1809)
Taille du cylindre [mm]:	44.00
Type d'arbre:	BMT
Interface de broche:	ER 20 A - u-tec
Rapport de démultiplication [i]:	1:1
Couple max [Nm]:	16
Vitesse max [1/min]:	8000
Sens de rotation:	opposé
Lubrification:	EXT

N° d'article

Désignation

Remarque: Roulements combiné
Distance au centre [mm]: 75

8 030 44 068 Angle-mill- and drill holder ER 20 AX UT int

Poids [kg]: 4.300
Notation: 180° reversible
Entraînement d'outil: Méplat (~DIN 1809)
Taille du cylindre [mm]: 44.00
Type d'arbre: BMT
Interface de broche: ER 20 A - u-tec
Rapport de démultiplication [i]: 1:1
Couple max [Nm]: 16
Vitesse max [1/min]: 6000
Sens de rotation: opposé
Lubrification: Int/ext
Pression max [bar]: 140
Remarque: Roulements combiné
Distance au centre [mm]: 75

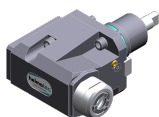
8 030 44 069 Tête de perçage et de fraisage radiale ER 20 AX UT

Poids [kg]: 4.520
Notation: 180° reversible
Entraînement d'outil: Méplat (~DIN 1809)
Taille du cylindre [mm]: 44.00
Type d'arbre: BMT
Interface de broche: ER 20 A - u-tec
Rapport de démultiplication [i]: 1:2
Couple max [Nm]: 8
Vitesse max [1/min]: 12000
Sens de rotation: identique
Lubrification: EXT
Remarque: roulements renforcés
Distance au centre [mm]: 68,5

8 030 44 070 Tête de perçage et de fraisage radiale ER 20 AX UT int

Poids [kg]: 4.570
Notation: 180° reversible
Entraînement d'outil: Méplat (~DIN 1809)
Taille du cylindre [mm]: 44.00
Type d'arbre: BMT
Interface de broche: ER 20 A - u-tec
Rapport de démultiplication [i]: 1:2
Couple max [Nm]: 8
Vitesse max [1/min]: 12000
Sens de rotation: identique
Lubrification: Int/ext
Pression max [bar]: 140
Remarque: roulements renforcés
Distance au centre [mm]: 68,5

8 030 44 083 Tête de perçage et de fraisage radiale ER 16 AX UT

Poids [kg]: 4.580
Notation: 180° reversible
Entraînement d'outil: Méplat (~DIN 1809)
Taille du cylindre [mm]: 44.00
Type d'arbre: BMT
Interface de broche: ER 16 A - u-tec

N° d'article

Désignation

Rapport de démultiplication [i]:	1:2
Couple max [Nm]:	8
Vitesse max [1/min]:	12000
Sens de rotation:	identique
Lubrification:	EXT
Remarque:	roulements renforcés; Umsetzbarkeit check !
Distance au centre [mm]:	75

8 030 44 172 Tête de perçage et de fraisage radiale ER 16 AX UT

Poids [kg]:	4.360
Notation:	180° reversible
Entraînement d'outil:	Méplat (~DIN 1809)
Taille du cylindre [mm]:	44.00
Type d'arbre:	BMT
Interface de broche:	ER 16 A - u-tec
Rapport de démultiplication [i]:	1:3
Couple max [Nm]:	8
Vitesse max [1/min]:	18000
Sens de rotation:	identique
Lubrification:	EXT
Distance au centre [mm]:	68,5

8 030 44 179 Tête de perçage et de fraisage radiale ER 16 AX UT

Notation:	180° reversible
Entraînement d'outil:	Méplat (~DIN 1809)
Taille du cylindre [mm]:	44.00
Type d'arbre:	BMT
Interface de broche:	ER 16 A - u-tec
Rapport de démultiplication [i]:	1:4
Couple max [Nm]:	5
Vitesse max [1/min]:	24000
Sens de rotation:	opposé
Lubrification:	EXT
Distance au centre [mm]:	60

8 030 44 187 Tête de perçage et de fraisage radiale ER 16 AX UT int



Poids [kg]:	4.710
Notation:	180° reversible
Entraînement d'outil:	Méplat (~DIN 1809)
Taille du cylindre [mm]:	44.00
Type d'arbre:	BMT
Interface de broche:	ER 16 A - u-tec
Rapport de démultiplication [i]:	1:2
Couple max [Nm]:	8
Vitesse max [1/min]:	12000
Sens de rotation:	identique
Lubrification:	Int/ext
Pression max [bar]:	140
Remarque:	roulements renforcés; Umsetzbarkeit check !
Distance au centre [mm]:	75

N° d'article	Désignation
8 030 44 208	Tête de perçage et de fraisage radiale ER 20 AX UT Poids [kg]: 4.050 Notation: 180° reversible Entraînement d'outil: Méplat (~DIN 1809) Taille du cylindre [mm]: 44.00 Type d'arbre: BMT Interface de broche: ER 20 A - u-tec Rapport de démultiplication [i]: 1:1 Couple max [Nm]: 16 Vitesse max [1/min]: 6000 Sens de rotation: opposé Lubrification: EXT Remarque: Roulements combiné Distance au centre [mm]: 80
8 030 44 214	Tête de perçage et de fraisage radiale ER 20 AX UT Poids [kg]: 4.750 Notation: 180° reversible Entraînement d'outil: Méplat (~DIN 1809) Taille du cylindre [mm]: 44.00 Type d'arbre: BMT Interface de broche: ER 20 A - u-tec Rapport de démultiplication [i]: 1:2 Couple max [Nm]: 8 Vitesse max [1/min]: 12000 Sens de rotation: identique Lubrification: EXT Remarque: roulements renforcés; vérifier l'utilisabilité ! Distance au centre [mm]: 75
8 030 44 216	Tête de perçage et de fraisage radiale ER 20 AX UT Poids [kg]: 4.010 Notation: 180° reversible Entraînement d'outil: Méplat (~DIN 1809) Taille du cylindre [mm]: 44.00 Type d'arbre: BMT Interface de broche: ER 20 A - u-tec Rapport de démultiplication [i]: 1:1 Couple max [Nm]: 16 Vitesse max [1/min]: 8000 Sens de rotation: opposé Lubrification: EXT Distance au centre [mm]: 80
8 030 44 225	Tête de perçage et de fraisage radiale ER 20 AX UT Poids [kg]: 3.830 Notation: 180° reversible Entraînement d'outil: Méplat (~DIN 1809) Taille du cylindre [mm]: 44.00 Type d'arbre: BMT Interface de broche: ER 20 A - u-tec Rapport de démultiplication [i]: 1:1 Couple max [Nm]: 32 Vitesse max [1/min]: 12000 Sens de rotation: opposé Lubrification: EXT Distance au centre [mm]: 60



N° d'article	Désignation
8 030 44 226	Tête de perçage et de fraisage radiale ER 20 AX UT int
	Poids [kg]: 4.250
	Notation: 180° reversible
	Entraînement d'outil: Méplat (~DIN 1809)
	Taille du cylindre [mm]: 44.00
	Type d'arbre: BMT
	Interface de broche: ER 20 A - u-tec
	Rapport de démultiplication [i]: 1:1
	Couple max [Nm]: 32
	Vitesse max [1/min]: 12000
	Sens de rotation: opposé
	Lubrification: Int/ext
	Pression max [bar]: 140
	Distance au centre [mm]: 60
8 030 44 229	Tête de perçage et de fraisage radiale ER 20 AX UT
	Poids [kg]: 4.780
	Notation: 180° reversible
	Entraînement d'outil: Méplat (~DIN 1809)
	Taille du cylindre [mm]: 44.00
	Type d'arbre: BMT
	Interface de broche: ER 20 A - u-tec
	Rapport de démultiplication [i]: 1:1
	Couple max [Nm]: 32
	Vitesse max [1/min]: 12000
	Sens de rotation: opposé
	Lubrification: EXT
	Distance au centre [mm]: 75
8 030 44 230	Tête de perçage et de fraisage radiale ER 20 AX UT int
	Notation: 180° reversible
	Entraînement d'outil: Méplat (~DIN 1809)
	Taille du cylindre [mm]: 44.00
	Type d'arbre: BMT
	Interface de broche: ER 20 A - u-tec
	Rapport de démultiplication [i]: 1:1
	Couple max [Nm]: 32
	Vitesse max [1/min]: 12000
	Sens de rotation: opposé
	Lubrification: Int/ext
	Pression max [bar]: 140
	Distance au centre [mm]: 75
8 030 44 237	Angle-mill- and drill holder ER 20 AX UT
	Poids [kg]: 3.880
	Notation: 180° reversible
	Entraînement d'outil: Méplat (~DIN 1809)
	Taille du cylindre [mm]: 44.00
	Type d'arbre: BMT
	Interface de broche: ER 20 A - u-tec
	Rapport de démultiplication [i]: 1:1
	Couple max [Nm]: 32
	Vitesse max [1/min]: 8000
	Sens de rotation: opposé
	Lubrification: EXT
	Remarque: Roulements combiné
	Distance au centre [mm]: 60

NTJ-100 - oberer Rev. mit Facetool

N° d'article	Désignation	
8 030 44 238	Angle-mill- and drill holder ER 20 AX UT int	
	Notation:	180° reversible
	Entraînement d'outil:	Méplat (~DIN 1809)
	Taille du cylindre [mm]:	44.00
	Type d'arbre:	BMT
	Interface de broche:	ER 20 A - u-tec
	Rapport de démultiplication [i]:	1:1
	Couple max [Nm]:	32
	Vitesse max [1/min]:	8000
	Sens de rotation:	opposé
	Lubrification:	Int/ext
	Pression max [bar]:	140
	Remarque:	Roulements combiné
	Distance au centre [mm]:	60
8 030 44 239	Angle-mill- and drill holder ER 20 AX UT int	
	Poids [kg]:	4.900
	Notation:	180° reversible
	Entraînement d'outil:	Méplat (~DIN 1809)
	Taille du cylindre [mm]:	44.00
	Type d'arbre:	BMT
	Interface de broche:	ER 20 A - u-tec
	Rapport de démultiplication [i]:	1:1
	Couple max [Nm]:	32
	Vitesse max [1/min]:	8000
	Sens de rotation:	opposé
	Lubrification:	Int/ext
	Pression max [bar]:	140
	Remarque:	Roulements combiné
	Distance au centre [mm]:	75
8 030 44 240	Angle-mill- and drill holder ER 20 AX UT	
	Poids [kg]:	4.300
	Notation:	180° reversible
	Entraînement d'outil:	Méplat (~DIN 1809)
	Taille du cylindre [mm]:	44.00
	Type d'arbre:	BMT
	Interface de broche:	ER 20 A - u-tec
	Rapport de démultiplication [i]:	1:1
	Couple max [Nm]:	32
	Vitesse max [1/min]:	8000
	Sens de rotation:	opposé
	Lubrification:	EXT
	Remarque:	Roulements combiné
	Distance au centre [mm]:	75
8 030 45 158	Tête de perçage et de fraisage radiale ER 25 AX UT	
	Poids [kg]:	4.520
	Notation:	180° reversible
	Entraînement d'outil:	Méplat (~DIN 1809)
	Taille du cylindre [mm]:	44.00
	Type d'arbre:	BMT
	Interface de broche:	ER 25 A - u-tec
	Rapport de démultiplication [i]:	2:1
	Couple max [Nm]:	32
	Vitesse max [1/min]:	3000
	Sens de rotation:	opposé

N° d'article	Désignation
	Lubrification: EXT Remarque: Roulements combiné Distance au centre [mm]: 72
8 030 45 199	Angle-mill- and drill holder ER 25 AX UT int
	Poids [kg]: 4.380 Notation: 180° reversible Entraînement d'outil: Méplat (~DIN 1809) Taille du cylindre [mm]: 44.00 Type d'arbre: BMT Interface de broche: ER 25 A - u-tec Rapport de démultiplication [i]: 1:1 Couple max [Nm]: 16 Vitesse max [1/min]: 6000 Sens de rotation: opposé Lubrification: Int/ext Pression max [bar]: 140 Remarque: Roulements combiné Distance au centre [mm]: 75
8 030 45 218	Tête de perçage et de fraisage radiale ER 25 AX UT int
	Poids [kg]: 5.040 Notation: 180° reversible Version: Special Entraînement d'outil: Méplat (~DIN 1809) Taille du cylindre [mm]: 44.00 Type d'arbre: BMT Interface de broche: ER 25 A - u-tec Rapport de démultiplication [i]: 2:1 Couple max [Nm]: 32 Vitesse max [1/min]: 3000 Sens de rotation: opposé Lubrification: Int/ext Pression max [bar]: 140 Remarque: Roulements combiné Distance au centre [mm]: 72
8 030 45 328	Tête de perçage et de fraisage radiale ER 25 AX UT int
	Poids [kg]: 4.537 Notation: 180° reversible Entraînement d'outil: Méplat (~DIN 1809) Taille du cylindre [mm]: 44.00 Type d'arbre: BMT Interface de broche: ER 25 A - u-tec Rapport de démultiplication [i]: 1:1 Couple max [Nm]: 16 Vitesse max [1/min]: 8000 Sens de rotation: opposé Lubrification: Int/ext Pression max [bar]: 140 Remarque: roulements renforcés Distance au centre [mm]: 75

N° d'article

Désignation

8 030 45 540

Angle-mill- and drill holder ER 25 AX UT

Poids [kg]:	4.190
Notation:	180° reversible
Entraînement d'outil:	Méplat (~DIN 1809)
Taille du cylindre [mm]:	44.00
Type d'arbre:	BMT
Interface de broche:	ER 25 A - u-tec
Rapport de démultiplication [i]:	1:1
Couple max [Nm]:	32
Vitesse max [1/min]:	8000
Sens de rotation:	opposé
Lubrification:	EXT
Remarque:	Roulements combiné
Distance au centre [mm]:	60

8 030 45 560

Tête de perçage et de fraisage radiale weldon 3/4"

Poids [kg]:	4.420
Notation:	180° reversible
Entraînement d'outil:	Méplat (~DIN 1809)
Taille du cylindre [mm]:	44.00
Type d'arbre:	BMT
Interface de broche:	Weldon (DIN 1835 b) 3/4" (19,05mm)
Rapport de démultiplication [i]:	2:1
Couple max [Nm]:	32
Vitesse max [1/min]:	4000
Sens de rotation:	opposé
Lubrification:	EXT
Remarque:	Roulements combiné
Distance au centre [mm]:	60

8 030 45 574

Tête de perçage et de fraisage radiale ER 25 AX UT

Poids [kg]:	3.740
Notation:	180° reversible
Entraînement d'outil:	Méplat (~DIN 1809)
Taille du cylindre [mm]:	44.00
Type d'arbre:	BMT
Interface de broche:	ER 25 A - u-tec
Rapport de démultiplication [i]:	1:1
Couple max [Nm]:	32
Vitesse max [1/min]:	12000
Sens de rotation:	opposé
Lubrification:	EXT
Distance au centre [mm]:	60

8 030 45 575

Tête de perçage et de fraisage radiale ER 25 AX UT int

Poids [kg]:	4.600
Notation:	180° reversible
Entraînement d'outil:	Méplat (~DIN 1809)
Taille du cylindre [mm]:	44.00
Type d'arbre:	BMT
Interface de broche:	ER 25 A - u-tec
Rapport de démultiplication [i]:	1:1
Couple max [Nm]:	32
Vitesse max [1/min]:	12000
Sens de rotation:	opposé
Lubrification:	Int/ext
Pression max [bar]:	140

N° d'article

Désignation

Distance au centre [mm]: 60

8 030 45 583

**Tête de perçage et de fraisage radiale ER 25 AX UT**

Poids [kg]: 4.280
 Notation: 180° reversible
 Entraînement d'outil: Méplat (~DIN 1809)
 Taille du cylindre [mm]: 44.00
 Type d'arbre: BMT
 Interface de broche: ER 25 A - u-tec
 Rapport de démultiplication [i]: 1:1
 Couple max [Nm]: 32
 Vitesse max [1/min]: 12000
 Sens de rotation: opposé
 Lubrification: EXT
 Distance au centre [mm]: 75

8 030 45 584

**Tête de perçage et de fraisage radiale ER 25 AX UT int**

Poids [kg]: 4.760
 Notation: 180° reversible
 Entraînement d'outil: Méplat (~DIN 1809)
 Taille du cylindre [mm]: 44.00
 Type d'arbre: BMT
 Interface de broche: ER 25 A - u-tec
 Rapport de démultiplication [i]: 1:1
 Couple max [Nm]: 32
 Vitesse max [1/min]: 12000
 Sens de rotation: opposé
 Lubrification: Int/ext
 Pression max [bar]: 140
 Distance au centre [mm]: 75

8 030 45 609

**Angle-mill- and drill holder ER 25 AX UT**

Poids [kg]: 3.900
 Notation: 180° reversible
 Entraînement d'outil: Méplat (~DIN 1809)
 Taille du cylindre [mm]: 44.00
 Type d'arbre: BMT
 Interface de broche: ER 25 A - u-tec
 Rapport de démultiplication [i]: 1:1
 Couple max [Nm]: 32
 Vitesse max [1/min]: 8000
 Sens de rotation: opposé
 Lubrification: EXT
 Remarque: Roulements combiné
 Distance au centre [mm]: 60

8 030 45 610

**Angle-mill- and drill holder ER 25 AX UT int**

Poids [kg]: 4.240
 Notation: 180° reversible
 Entraînement d'outil: Méplat (~DIN 1809)
 Taille du cylindre [mm]: 44.00
 Type d'arbre: BMT
 Interface de broche: ER 25 A - u-tec
 Rapport de démultiplication [i]: 1:1
 Couple max [Nm]: 32
 Vitesse max [1/min]: 8000

N° d'article

Désignation

Sens de rotation:	opposé
Lubrification:	Int/ext
Pression max [bar]:	140
Remarque:	Roulements combiné
Distance au centre [mm]:	60

8 030 46 266**Tête de perçage et de fraisage radiale HT 4**

Notation:	180° reversible
Entraînement d'outil:	Méplat (~DIN 1809)
Taille du cylindre [mm]:	44.00
Type d'arbre:	BMT
Interface de broche:	HT 4
Rapport de démultiplication [i]:	1:1
Couple max [Nm]:	32
Vitesse max [1/min]:	12000
Sens de rotation:	opposé
Lubrification:	EXT
Pression max [bar]:	140
Distance au centre [mm]:	60

8 030 46 267**Tête de perçage et de fraisage radiale HT 4 int**

Poids [kg]:	4.250
Notation:	180° reversible
Entraînement d'outil:	Méplat (~DIN 1809)
Taille du cylindre [mm]:	44.00
Type d'arbre:	BMT
Interface de broche:	HT 4
Rapport de démultiplication [i]:	1:1
Couple max [Nm]:	32
Vitesse max [1/min]:	12000
Sens de rotation:	opposé
Lubrification:	Int/ext
Pression max [bar]:	140
Distance au centre [mm]:	60

8 030 46 337**Tête de perçage et de fraisage radiale HT 4 int**

Poids [kg]:	4.310
Notation:	180° reversible
Entraînement d'outil:	Méplat (~DIN 1809)
Taille du cylindre [mm]:	44.00
Type d'arbre:	BMT
Interface de broche:	HT 4
Rapport de démultiplication [i]:	1:1
Couple max [Nm]:	16
Vitesse max [1/min]:	6000
Sens de rotation:	opposé
Lubrification:	Int/ext
Pression max [bar]:	140
Remarque:	Roulements combiné
Distance au centre [mm]:	75

N° d'article	Désignation
8 030 46 503	Tête de perçage et de fraisage radiale HT 4
	Poids [kg]: 3.540
	Notation: 180° reversible
	Entraînement d'outil: Méplat (~DIN 1809)
	Taille du cylindre [mm]: 44.00
	Type d'arbre: BMT
	Interface de broche: HT 4
	Rapport de démultiplication [i]: 1:1
	Couple max [Nm]: 16
	Vitesse max [1/min]: 8000
	Sens de rotation: opposé
	Lubrification: EXT
	Remarque: roulements renforcés
	Distance au centre [mm]: 60
8 030 46 504	Tête de perçage et de fraisage radiale HT 4 int
	Poids [kg]: 3.790
	Notation: 180° reversible
	Entraînement d'outil: Méplat (~DIN 1809)
	Taille du cylindre [mm]: 44.00
	Type d'arbre: BMT
	Interface de broche: HT 4
	Rapport de démultiplication [i]: 1:1
	Couple max [Nm]: 16
	Vitesse max [1/min]: 8000
	Sens de rotation: opposé
	Lubrification: Int/ext
	Pression max [bar]: 140
	Remarque: roulements renforcés
	Distance au centre [mm]: 60
8 031 40 000	Tête de fraisage radiale arbor 5
	Poids [kg]: 2.480
	Notation: 180° reversible
	Version: Special
	Entraînement d'outil: Méplat (~DIN 1809)
	Taille du cylindre [mm]: 44.00
	Type d'arbre: BMT
	Interface de broche: Arbor 5
	Rapport de démultiplication [i]: 1:1
	Couple max [Nm]: 10
	Vitesse max [1/min]: 6000
	Sens de rotation: opposé
	Lubrification: EXT
	Remarque: avec interchangeable arbre de fraisage
	Distance au centre [mm]: 60
8 031 44 032	Tête à polygone et de fraisage radiale arbor 16
	Notation: 180° reversible
	Entraînement d'outil: Méplat (~DIN 1809)
	Taille du cylindre [mm]: 44.00
	Type d'arbre: BMT
	Interface de broche: Arbre à polygone 16
	Rapport de démultiplication [i]: 1:1
	Couple max [Nm]: 32
	Vitesse max [1/min]: 8000
	Sens de rotation: opposé
	Lubrification: EXT

N° d'article	Désignation
	Remarque: Roulements combiné Distance au centre [mm]: 60
8 031 44 046	Tête à polygone et de fraisage radiale arbor 16 Poids [kg]: 5.000 Notation: 180° reversible Entraînement d'outil: Méplat (~DIN 1809) Taille du cylindre [mm]: 44.00 Type d'arbre: BMT Interface de broche: Arbre à polygone 16 Rapport de démultiplication [i]: 2:1 Couple max [Nm]: 32 Vitesse max [1/min]: 3000 Sens de rotation: opposé Lubrification: EXT Remarque: Roulements combiné Distance au centre [mm]: 72
8 031 45 040	Tête de fraisage radiale arbre de fraisage combiné 22 Poids [kg]: 4.730 Notation: 180° reversible Entraînement d'outil: Méplat (~DIN 1809) Taille du cylindre [mm]: 44.00 Type d'arbre: BMT Interface de broche: Arbre de fraisage combiné 22 Rapport de démultiplication [i]: 2:1 Couple max [Nm]: 32 Vitesse max [1/min]: 3000 Sens de rotation: opposé Lubrification: EXT Remarque: Roulements combiné Distance au centre [mm]: 72
8 037 41 000	Tête de fraisage radiale pour fraise-scie arbor 8 Entraînement d'outil: Méplat (~DIN 1809) Taille du cylindre [mm]: 44.00 Type d'arbre: BMT Interface de broche: Arbre de fraisage 8 Rapport de démultiplication [i]: 2:1 Couple max [Nm]: 32 Vitesse max [1/min]: 4000 Sens de rotation: opposé Lubrification: no Distance au centre [mm]: 78
8 037 42 000	Tête de fraisage radiale pour fraise-scie arbor 10 Poids [kg]: 5.020 Entraînement d'outil: Méplat (~DIN 1809) Taille du cylindre [mm]: 44.00 Type d'arbre: BMT Interface de broche: Arbre de fraisage 10 Rapport de démultiplication [i]: 2:1 Couple max [Nm]: 32 Vitesse max [1/min]: 4000 Sens de rotation: opposé Lubrification: no Distance au centre [mm]: 78

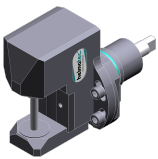

N° d'article

Désignation

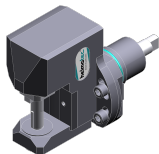
8 037 43 003**Tête de fraisage radiale pour fraise-scie arbor 13**

Entraînement d'outil:	Méplat (~DIN 1809)
Taille du cylindre [mm]:	44.00
Type d'arbre:	BMT
Interface de broche:	Arbre de fraisage 13
Rapport de démultiplication [i]:	2:1
Couple max [Nm]:	32
Vitesse max [1/min]:	4000
Sens de rotation:	opposé
Lubrification:	no
Distance au centre [mm]:	78

8 037 44 012**Tête de fraisage radiale pour fraise-scie arbor 16**

Poids [kg]:	5.300
Entraînement d'outil:	Méplat (~DIN 1809)
Taille du cylindre [mm]:	44.00
Type d'arbre:	BMT
Interface de broche:	Arbre de fraisage 16
Rapport de démultiplication [i]:	2:1
Couple max [Nm]:	32
Vitesse max [1/min]:	4000
Sens de rotation:	opposé
Lubrification:	no
Distance au centre [mm]:	78



8 039 44 032**Tête de perçage et de fraisage radiale ER 16 AX UT**

Poids [kg]:	3.780
Notation:	180° reversible
Version:	à double tête
Entraînement d'outil:	Méplat (~DIN 1809)
Taille du cylindre [mm]:	44.00
Type d'arbre:	BMT
Interface de broche:	ER 16 A - u-tec
Rapport de démultiplication [i]:	1:1
Couple max [Nm]:	16
Vitesse max [1/min]:	6000
Sens de rotation:	identique/opposé
Lubrification:	EXT
Remarque:	roulements renforcés
Distance au centre [mm]:	60

8 039 44 058**Tête de perçage et de fraisage radiale ER 16 AX UT**

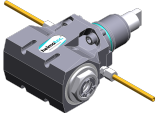

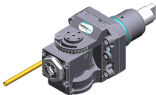
Poids [kg]:	4.690
Notation:	180° reversible
Insert pour:	Principale and sub spindle
Version:	à double tête
Entraînement d'outil:	Méplat (~DIN 1809)
Taille du cylindre [mm]:	44.00
Type d'arbre:	BMT
Interface de broche:	ER 16 A - u-tec
Rapport de démultiplication [i]:	1:2
Couple max [Nm]:	8
Vitesse max [1/min]:	16000
Sens de rotation:	identique/opposé
Lubrification:	EXT
Remarque:	roulements renforcés
Distance au centre [mm]:	68,5

N° d'article	Désignation
8 039 44 059	Tête de perçage et de fraisage radiale ER 16 AX UT
	Poids [kg]: 4.660
	Notation: 180° reversible
	Insert pour: Principale and sub spindle
	Version: à double tête
	Entraînement d'outil: Méplat (~DIN 1809)
	Taille du cylindre [mm]: 44.00
	Type d'arbre: BMT
	Interface de broche: ER 16 A - u-tec
	Rapport de démultiplication [i]: 1:3
	Couple max [Nm]: 6
	Vitesse max [1/min]: 20000
	Sens de rotation: identique/opposé
	Lubrification: EXT
	Remarque: roulements renforcés
	Distance au centre [mm]: 68,5
8 039 44 094	Tête de perçage et de fraisage radiale ER 20 AX UT
	Poids [kg]: 4.140
	Notation: 180° reversible
	Version: à double tête
	Entraînement d'outil: Méplat (~DIN 1809)
	Taille du cylindre [mm]: 44.00
	Type d'arbre: BMT
	Interface de broche: ER 20 A - u-tec
	Rapport de démultiplication [i]: 1:1
	Couple max [Nm]: 32
	Vitesse max [1/min]: 12000
	Sens de rotation: identique/opposé
	Lubrification: EXT
	Remarque: roulements renforcés
	Distance au centre [mm]: 60
8 040 43 003	Tête pivotante ± 90° adjustable ER 11 AX
	Poids [kg]: 3.550
	Entraînement d'outil: Méplat (~DIN 1809)
	Taille du cylindre [mm]: 44.00
	Type d'arbre: BMT
	Interface de broche: ER 11 A
	Rapport de démultiplication [i]: 1:1
	Couple max [Nm]: 10
	Vitesse max [1/min]: 6000
	Sens de rotation: identique
	Lubrification: EXT
	Distance au centre [mm]: 67
8 040 44 025	Tête pivotante ± 90° adjustable HT 2
	Poids [kg]: 3.560
	Entraînement d'outil: Méplat (~DIN 1809)
	Taille du cylindre [mm]: 44.00
	Type d'arbre: BMT
	Interface de broche: HT 2
	Rapport de démultiplication [i]: 1:1
	Couple max [Nm]: 10
	Vitesse max [1/min]: 6000
	Sens de rotation: identique
	Lubrification: EXT
	Distance au centre [mm]: 67

N° d'article	Désignation	
8 040 44 031	Tête pivotante ± 90° ajustable ER 16	
		
	Poids [kg]:	3.580
	Entraînement d'outil:	Méplat (~DIN 1809)
	Taille du cylindre [mm]:	44.00
	Type d'arbre:	BMT
	Interface de broche:	ER 16
	Rapport de démultiplication [i]:	1:1
	Couple max [Nm]:	10
	Vitesse max [1/min]:	6000
	Sens de rotation:	identique
	Lubrification:	EXT
	Distance au centre [mm]:	67
8 040 44 110	Tête pivotante ± 90° ajustable ER 16 AX UT	
		
	Poids [kg]:	3.800
	Entraînement d'outil:	Méplat (~DIN 1809)
	Taille du cylindre [mm]:	44.00
	Type d'arbre:	BMT
	Interface de broche:	ER 16 A - u-tec
	Rapport de démultiplication [i]:	1:1
	Couple max [Nm]:	16
	Vitesse max [1/min]:	12000
	Sens de rotation:	identique
	Lubrification:	EXT
	Distance au centre [mm]:	58
8 040 44 111	Tête pivotante ± 90° ajustable ER 16 AX UT int	
		
	Poids [kg]:	3.040
	Entraînement d'outil:	Méplat (~DIN 1809)
	Taille du cylindre [mm]:	44.00
	Type d'arbre:	BMT
	Interface de broche:	ER 16 A - u-tec
	Rapport de démultiplication [i]:	1:1
	Couple max [Nm]:	16
	Vitesse max [1/min]:	12000
	Sens de rotation:	identique
	Lubrification:	Int/ext
	Pression max [bar]:	140
	Distance au centre [mm]:	58
8 040 44 116	Tête pivotante ± 90° ajustable ER 16 AX UT	
		
	Entraînement d'outil:	Méplat (~DIN 1809)
	Taille du cylindre [mm]:	44.00
	Type d'arbre:	BMT
	Interface de broche:	ER 16 A - u-tec
	Rapport de démultiplication [i]:	1:2
	Couple max [Nm]:	8
	Vitesse max [1/min]:	20000
	Sens de rotation:	identique
	Lubrification:	EXT
	Distance au centre [mm]:	58



NTJ-100 - oberer Rev. mit Facetool

N° d'article	Désignation		
	8 040 44 117	Tête pivotante ± 90° ajustable ER 16 AX UT int	
		Entraînement d'outil:	Méplat (~DIN 1809)
		Taille du cylindre [mm]:	44.00
		Type d'arbre:	BMT
		Interface de broche:	ER 16 A - u-tec
		Rapport de démultiplication [i]:	1:2
		Couple max [Nm]:	8
		Vitesse max [1/min]:	20000
		Sens de rotation:	identique
		Lubrification:	Int/ext
		Pression max [bar]:	140
	Distance au centre [mm]:	58	
8 043 43 000	Tête pivotante + 90° adj. ER11 AX		
		Poids [kg]:	4.040
		Notation:	désaxé
		Entraînement d'outil:	Méplat (~DIN 1809)
		Taille du cylindre [mm]:	44.00
		Type d'arbre:	BMT
		Interface de broche:	ER 11 A
		Rapport de démultiplication [i]:	1:1
		Couple max [Nm]:	10
		Vitesse max [1/min]:	6000
		Sens de rotation:	opposé
	Lubrification:	EXT	
	Remarque:	180° reversible	
	Distance au centre [mm]:	25	
	Décalage de l'axe [mm]:	72	
8 043 43 001	Tête pivotante +155° adj. ER11 AX		
		Poids [kg]:	4.200
		Notation:	désaxé; 180° reversible
		Entraînement d'outil:	Méplat (~DIN 1809)
		Taille du cylindre [mm]:	44.00
		Type d'arbre:	BMT
		Interface de broche:	ER 11 A
		Rapport de démultiplication [i]:	1:2
		Couple max [Nm]:	5
		Vitesse max [1/min]:	12000
		Sens de rotation:	opposé
	Lubrification:	EXT	
	Distance au centre [mm]:	25	
	Décalage de l'axe [mm]:	74	
8 043 43 004	Tête pivotante +155° adj. ER11 AX int		
		Poids [kg]:	4.500
		Notation:	désaxé; 180° reversible
		Entraînement d'outil:	Méplat (~DIN 1809)
		Taille du cylindre [mm]:	44.00
		Type d'arbre:	BMT
		Interface de broche:	ER 11 A
		Rapport de démultiplication [i]:	1:2
		Couple max [Nm]:	5
		Vitesse max [1/min]:	12000
		Sens de rotation:	opposé
	Lubrification:	Int/ext	
	Pression max [bar]:	25	
	Distance au centre [mm]:	25	

N° d'article	Désignation	
	Décalage de l'axe [mm]:	74
8 043 44 001	Tête pivotante + 90° adjustable ER 16	
	Poids [kg]:	4.070
	Notation:	désaxé
	Entraînement d'outil:	Méplat (~DIN 1809)
	Taille du cylindre [mm]:	44.00
	Type d'arbre:	BMT
	Interface de broche:	ER 16
	Rapport de démultiplication [i]:	1:1
	Couple max [Nm]:	10
	Vitesse max [1/min]:	6000
	Sens de rotation:	opposé
	Lubrification:	EXT
	Remarque:	180° reversible
	Distance au centre [mm]:	25
	Décalage de l'axe [mm]:	72
8 043 44 051	Tête pivotante + 60°/- 5° adj. ER16AX UT	
	Poids [kg]:	3.640
	Notation:	désaxé
	Entraînement d'outil:	Méplat (~DIN 1809)
	Taille du cylindre [mm]:	44.00
	Type d'arbre:	BMT
	Interface de broche:	ER 16 A - u-tec
	Rapport de démultiplication [i]:	1:1
	Couple max [Nm]:	16
	Vitesse max [1/min]:	12000
	Sens de rotation:	opposé
	Lubrification:	EXT
	Remarque:	180° reversible
	Distance au centre [mm]:	25
	Décalage de l'axe [mm]:	50
8 043 44 052	Tête pivotante + 60°/- 5° adj. ER16AX UTIK	
	Notation:	désaxé
	Entraînement d'outil:	Méplat (~DIN 1809)
	Taille du cylindre [mm]:	44.00
	Type d'arbre:	BMT
	Interface de broche:	ER 16 A - u-tec
	Rapport de démultiplication [i]:	1:1
	Couple max [Nm]:	16
	Vitesse max [1/min]:	12000
	Sens de rotation:	opposé
	Lubrification:	Int/ext
	Pression max [bar]:	140
	Remarque:	180° reversible
	Distance au centre [mm]:	25
	Décalage de l'axe [mm]:	50
8 050 44 010	Tête multibroche ER 16 AX UT	
	Notation:	désaxé
	Version:	3-spindles
	Entraînement d'outil:	Méplat (~DIN 1809)
	Taille du cylindre [mm]:	44.00
	Type d'arbre:	BMT
	Interface de broche:	ER 16 A - u-tec

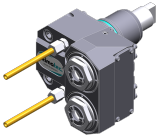

N° d'article	Désignation	
	Rapport de démultiplication [i]:	1:1
	Couple max [Nm]:	25
	Vitesse max [1/min]:	6000
	Sens de rotation:	identique
	Lubrification:	EXT
	Remarque:	2xER 16 A UT désaxé, 1x centered
8 050 44 011	Tête multibroche ER 16 AX UT	
	Poids [kg]:	3.810
	Notation:	désaxé; 180° reversible
	Version:	2-spindles in short version
	Entraînement d'outil:	Méplat (~DIN 1809)
	Taille du cylindre [mm]:	44.00
	Type d'arbre:	BMT
	Interface de broche:	ER 16 A - u-tec
	Rapport de démultiplication [i]:	1:1
	Couple max [Nm]:	20
	Vitesse max [1/min]:	6000
	Sens de rotation:	identique
	Lubrification:	EXT
	Décalage de l'axe [mm]:	50
8 050 44 018	Tête multibroche ER 16 AX UT	
	Poids [kg]:	4.830
	Notation:	désaxé; 180° reversible
	Version:	2-spindles
	Entraînement d'outil:	Méplat (~DIN 1809)
	Taille du cylindre [mm]:	44.00
	Type d'arbre:	BMT
	Interface de broche:	ER 16 A - u-tec
	Rapport de démultiplication [i]:	1:2
	Couple max [Nm]:	8
	Vitesse max [1/min]:	12000
	Sens de rotation:	identique
	Lubrification:	EXT
	Décalage de l'axe [mm]:	50
8 050 44 019	Tête multibroche ER 16 AX UT	
	Notation:	désaxé; 180° reversible
	Version:	2-spindles
	Entraînement d'outil:	Méplat (~DIN 1809)
	Taille du cylindre [mm]:	44.00
	Type d'arbre:	BMT
	Interface de broche:	ER 16 A - u-tec
	Rapport de démultiplication [i]:	1:1
	Couple max [Nm]:	25
	Vitesse max [1/min]:	6000
	Sens de rotation:	identique
	Lubrification:	EXT
	Décalage de l'axe [mm]:	50



N° d'article	Désignation	
8 050 44 021	Tête multibroche ER 16 AX UT	
	Poids [kg]:	3.770
	Notation:	désaxé; 180° reversible
	Version:	2-spindles in short version
	Entraînement d'outil:	Méplat (~DIN 1809)
	Taille du cylindre [mm]:	44.00
	Type d'arbre:	BMT
	Interface de broche:	ER 16 A - u-tec
	Rapport de démultiplication [i]:	1:2
	Couple max [Nm]:	8
	Vitesse max [1/min]:	12000
	Sens de rotation:	identique
	Lubrification:	EXT
	Décalage de l'axe [mm]:	50
8 050 44 024	Tête multibroche ER 16 AX UT int	
	Poids [kg]:	4.840
	Notation:	désaxé; 180° reversible
	Version:	2-spindles
	Entraînement d'outil:	Méplat (~DIN 1809)
	Taille du cylindre [mm]:	44.00
	Type d'arbre:	BMT
	Interface de broche:	ER 16 A - u-tec
	Rapport de démultiplication [i]:	1:2
	Couple max [Nm]:	8
	Vitesse max [1/min]:	12000
	Sens de rotation:	identique
	Lubrification:	Int/ext
	Pression max [bar]:	25
	Décalage de l'axe [mm]:	50
8 050 44 069	Tête multibroche ER 16 AX UT	
	Poids [kg]:	4.060
	Notation:	désaxé; 180° reversible
	Version:	2-spindles
	Entraînement d'outil:	Méplat (~DIN 1809)
	Taille du cylindre [mm]:	44.00
	Type d'arbre:	BMT
	Interface de broche:	ER 16 A - u-tec
	Rapport de démultiplication [i]:	1:1
	Couple max [Nm]:	32/Sp.
	Vitesse max [1/min]:	12000
	Sens de rotation:	identique
	Lubrification:	EXT
	Décalage de l'axe [mm]:	50
8 050 44 070	Tête multibroche ER 16 AX UT int	
	Poids [kg]:	4.150
	Notation:	désaxé; 180° reversible
	Entraînement d'outil:	Méplat (~DIN 1809)
	Taille du cylindre [mm]:	44.00
	Type d'arbre:	BMT
	Interface de broche:	ER 16 A - u-tec
	Rapport de démultiplication [i]:	1:1
	Couple max [Nm]:	32/Sp.
	Vitesse max [1/min]:	12000
	Sens de rotation:	identique

N° d'article

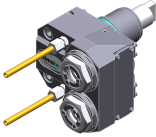
Désignation

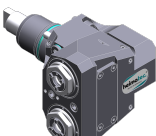

	Lubrification:	Int/ext
	Pression max [bar]:	140
	Décalage de l'axe [mm]:	50
8 050 44 071	Tête multibroche ER 20 AX UT	
	Poids [kg]:	4.160
	Notation:	désaxé; 180° reversible
	Entraînement d'outil:	Méplat (~DIN 1809)
	Taille du cylindre [mm]:	44.00
	Type d'arbre:	BMT
	Interface de broche:	ER 20 A - u-tec
	Rapport de démultiplication [i]:	1:1
	Couple max [Nm]:	32/Sp.
	Vitesse max [1/min]:	12000
	Sens de rotation:	identique
	Lubrification:	EXT
	Décalage de l'axe [mm]:	50
8 053 44 068	Tête de perçage radiale multibroche ER 16 AX UT	
	Notation:	180° reversible
	Version:	2-spindles
	Entraînement d'outil:	Méplat (~DIN 1809)
	Taille du cylindre [mm]:	44.00
	Type d'arbre:	BMT
	Interface de broche:	ER 16 A - u-tec
	Rapport de démultiplication [i]:	1:1
	Couple max [Nm]:	32/Sp
	Vitesse max [1/min]:	12000
	Sens de rotation:	identique
	Lubrification:	EXT
	Pression max [bar]:	140
	Distance au centre [mm]:	60
8 053 44 070	Tête de perçage radiale multibroche ER 16 AX UT	
	Poids [kg]:	5.600
	Notation:	180° reversible
	Version:	2-spindles
	Entraînement d'outil:	Méplat (~DIN 1809)
	Taille du cylindre [mm]:	44.00
	Type d'arbre:	BMT
	Interface de broche:	ER 16 A - u-tec
	Rapport de démultiplication [i]:	1:2
	Couple max [Nm]:	16/Sp
	Vitesse max [1/min]:	24000
	Sens de rotation:	identique
	Lubrification:	EXT
	Distance au centre [mm]:	60
8 053 44 071	Tête de perçage radiale multibroche ER 16 AX UTIK	
	Poids [kg]:	5.600
	Notation:	180° reversible
	Version:	2-spindles
	Entraînement d'outil:	Méplat (~DIN 1809)
	Taille du cylindre [mm]:	44.00
	Type d'arbre:	BMT
	Interface de broche:	ER 16 A - u-tec

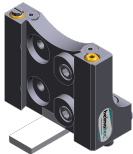
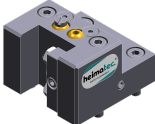

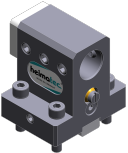

N° d'article	Désignation	
	Rapport de démultiplication [i]:	1:2
	Couple max [Nm]:	16/Sp
	Vitesse max [1/min]:	24000
	Sens de rotation:	identique
	Lubrification:	Int/ext
	Pression max [bar]:	140
	Distance au centre [mm]:	60
8 200 03 011	Plaque de protection	
	Poids [kg]:	0.214
	Type d'arbre:	BMT
8 202 10 005	Plaque de base logement longitudinal FN 12	
	Poids [kg]:	0.720
	Notation:	180° reversible
	Type d'arbre:	BMT
	Machine. Seit. réception:	Ressort de centrage b 20
	Interface de broche:	Interface FN 12
	Lubrification:	EXT
8 209 48 001	Adaptateur pour sensor Renishaw RLP	
	Poids [kg]:	0.980
	Notation:	180° reversible
	Taille du cylindre [mm]:	44.00
	Type d'arbre:	BMT
	Lubrification:	no
8 224 04 020	Porte-outil combiné sq. 20	
	Poids [kg]:	1.720
	Insert pour:	B-axis, face sided
	Type d'arbre:	BMT
	Interface de broche:	Sq. 20
	Lubrification:	EXT
8 224 04 021	Porte-outil combiné sq. 3/4"	
	Poids [kg]:	1.720
	Type d'arbre:	BMT
	Interface de broche:	Sq. 3/4" (19,05mm)
	Lubrification:	EXT
8 224 11 012	Porte-outil à tronçonner sq. 20	
	Poids [kg]:	0.920
	Insert pour:	right cutting tools
	Version:	Edge on side of turret
	Type d'arbre:	BMT
	Machine. Seit. réception:	Ressort de centrage b 20
	Interface de broche:	Sq. 20
	Lubrification:	EXT
8 224 11 013	Porte-outil à tronçonner sq. 20	
	Poids [kg]:	0.890
	Insert pour:	left cutting tools
	Version:	Edge on center of turret
	Type d'arbre:	BMT
	Machine. Seit. réception:	Ressort de centrage b 20
	Interface de broche:	Sq. 20

N° d'article	Désignation	
	Lubrification:	EXT
8 224 11 014	Porte-barres de tournage sq. 3/4"	
	Insert pour:	left cutting tools
	Version:	Edge on center of turret
	Type d'arbre:	BMT
	Machine. Seit. réception:	Ressort de centrage b 20
	Interface de broche:	Sq. 3/4" (19,05mm)
	Lubrification:	EXT
8 224 11 015	Porte-outil à tronçonner sq. 3/4"	
	Poids [kg]:	0.900
	Insert pour:	right cutting tools
	Version:	Edge on side of turret
	Type d'arbre:	BMT
	Machine. Seit. réception:	Ressort de centrage b 20
	Interface de broche:	Sq. 3/4" (19,05mm)
	Lubrification:	EXT
8 224 12 008	Porte-outil à tronçonner SH 26	
	Poids [kg]:	1.010
	Insert pour:	Lame de tronçonnage 26
	Version:	Serrage d'outil au milieu revolver
	Type d'arbre:	BMT
	Machine. Seit. réception:	Ressort de centrage b 20
	Interface de broche:	Serrage d'outil SH 26
	Lubrification:	EXT
8 224 13 006	Porte-outil à tronçonner SH 32	
	Poids [kg]:	0.800
	Insert pour:	Lame de tronçonnage 32
	Version:	Serrage d'outil au milieu revolver
	Type d'arbre:	BMT
	Machine. Seit. réception:	Ressort de centrage b 20
	Interface de broche:	Serrage d'outil SH 32
	Lubrification:	EXT
8 224 14 007	Porte-outil combiné sq. 20	
	Poids [kg]:	2.030
	Notation:	180° reversible
	Type d'arbre:	BMT
	Machine. Seit. réception:	Ressort de centrage b 20
	Interface de broche:	Sq. 20
		Sq. 20
	Lubrification:	EXT
8 224 14 008	Porte-outil combiné sq. 3/4"	
	Poids [kg]:	1.970
	Notation:	180° reversible
	Type d'arbre:	BMT
	Machine. Seit. réception:	Ressort de centrage b 20
	Interface de broche:	Sq. 3/4" (19,05mm)
		Sq. 3/4" (19,05mm)
	Lubrification:	EXT

N° d'article	Désignation	
8 224 14 017	Porte-outil combiné sq. 20	
	Notation:	180° reversible
	Version:	short
	Type d'arbre:	BMT
	Machine. Seit. réception:	Ressort de centrage b 20
	Interface de broche:	Sq. 20
		Sq. 20
	Lubrification:	EXT
8 224 14 024	Porte-outil combiné sq. 20 int	
	Poids [kg]:	1.970
	Notation:	180° reversible
	Type d'arbre:	BMT
	Machine. Seit. réception:	Ressort de centrage b 20
	Interface de broche:	Sq. 20
		Sq. 20
	Lubrification:	Int/ext
	Pression max [bar]:	100
	Remarque:	Key rail
8 224 14 030	Porte-outil combiné sq. 3/4" int	
	Poids [kg]:	1.700
	Notation:	180° reversible
	Type d'arbre:	BMT
	Machine. Seit. réception:	Ressort de centrage b 20
	Interface de broche:	Sq. 3/4" (19,05mm)
		Sq. 3/4" (19,05mm)
	Lubrification:	Int/ext
	Pression max [bar]:	100
	Remarque:	Key rail
8 225 11 006	Porte-outil à tronçonner sq. 20	
	Poids [kg]:	0.900
	Insert pour:	left cutting tools
	Version:	Edge on side of turret
	Type d'arbre:	BMT
	Machine. Seit. réception:	Ressort de centrage b 20
	Interface de broche:	Sq. 20
	Lubrification:	EXT
8 225 11 007	Porte-outil à tronçonner sq. 20	
	Poids [kg]:	0.900
	Insert pour:	right cutting tools
	Version:	Edge on center of turret
	Type d'arbre:	BMT
	Machine. Seit. réception:	Ressort de centrage b 20
	Interface de broche:	Sq. 20
	Lubrification:	EXT
8 225 11 008	Porte-outil à tronçonner sq. 3/4"	
	Poids [kg]:	0.910
	Insert pour:	left cutting tools
	Version:	Edge on side of turret
	Type d'arbre:	BMT
	Machine. Seit. réception:	Ressort de centrage b 20
	Interface de broche:	Sq. 3/4" (19,05mm)

N° d'article	Désignation	
	Lubrification:	EXT
8 240 15 011	Mandrin à pinces ER 25	
	Poids [kg]:	1.910
	Notation:	180° reversible
	Type d'arbre:	BMT
	Machine. Seit. réception:	Ressort de centrage b 20
	Interface de broche:	ER 25
	Lubrification:	Int/ext
	Distance au centre [mm]:	60
8 240 15 024	Mandrin à pinces ER 25 AX UT	
	Notation:	180° reversible
	Type d'arbre:	BMT
	Machine. Seit. réception:	Ressort de centrage b 20
	Interface de broche:	ER 25 A - u-tec
	Lubrification:	Int/ext
	Distance au centre [mm]:	75
8 240 15 025	Mandrin à pinces ER 25 AX UT	
	Poids [kg]:	2.100
	Notation:	180° reversible
	Type d'arbre:	BMT
	Machine. Seit. réception:	Ressort de centrage b 20
	Interface de broche:	ER 25 A - u-tec
	Lubrification:	Int/ext
	Distance au centre [mm]:	60
8 240 15 043	Outil de base C 3 int	
	Poids [kg]:	2.470
	Notation:	180° reversible
	Version:	right
	Type d'arbre:	BMT
	Machine. Seit. réception:	Ressort de centrage b 20
	Interface de broche:	heimatec Capto(TM) C 3
	Lubrification:	INT
	Remarque:	Vérifier l'utilisabilité; respecter la longueur de l'outil
	Distance au centre [mm]:	70
8 240 16 007	Porte-outils pour barre d'alésage Ø 20	
	Poids [kg]:	2.130
	Notation:	180° reversible
	Type d'arbre:	BMT
	Machine. Seit. réception:	Ressort de centrage b 20
	Interface de broche:	Ø 20
	Lubrification:	Int/ext
	Distance au centre [mm]:	75
8 240 16 068	Outil de base C 4 int	
	Notation:	180° reversible
	Version:	reculé; right
	Type d'arbre:	BMT
	Machine. Seit. réception:	Ressort de centrage b 20
	Interface de broche:	heimatec Capto(TM) C 4
	Lubrification:	INT
	Pression max [bar]:	100

N° d'article	Désignation	
	Remarque:	Vérifier l'utilisabilité; Respecter la longueur de l'outil !
	Distance au centre [mm]:	75
8 240 17 009	Porte-outils pour barre d'alésage Ø 25	
	Poids [kg]:	1.740
	Machine. Seit. réception:	Ressort de centrage b 20
	Interface de broche:	Ø 25
	Lubrification:	Int/ext
	Distance au centre [mm]:	60
8 240 17 020	Porte-outils pour barre d'alésage Ø 25	
	Poids [kg]:	2.050
	Notation:	180° reversible
	Type d'arbre:	BMT
	Machine. Seit. réception:	Ressort de centrage b 20
	Interface de broche:	Ø 25
	Lubrification:	Int/ext
	Distance au centre [mm]:	75
8 240 17 029	Porte-outils pour barre d'alésage Ø 1"	
	Poids [kg]:	2.050
	Notation:	180° reversible
	Type d'arbre:	BMT
	Machine. Seit. réception:	Ressort de centrage b 20
	Interface de broche:	Ø 1" (25,4mm)
	Lubrification:	Int/ext
	Distance au centre [mm]:	75
8 240 17 038	Porte-outils pour barre d'alésage Ø 1"	
	Poids [kg]:	2.950
	Notation:	180° reversible
	Type d'arbre:	BMT
	Machine. Seit. réception:	Ressort de centrage b 20
	Interface de broche:	Ø 1" (25,4mm)
	Lubrification:	Int/ext
	Distance au centre [mm]:	92,5
8 240 17 039	Porte-outils pour barre d'alésage Ø 25	
	Poids [kg]:	2.920
	Notation:	180° reversible
	Type d'arbre:	BMT
	Machine. Seit. réception:	Ressort de centrage b 20
	Interface de broche:	Ø 25
	Lubrification:	Int/ext
	Distance au centre [mm]:	92,5
8 240 17 083	Porte-outils pour barre d'alésage Ø 25	
	Notation:	180° reversible special
	Version:	reculé
	Type d'arbre:	BMT
	Machine. Seit. réception:	Ressort de centrage b 20
	Interface de broche:	Ø 25
	Lubrification:	Int/ext
	Remarque:	Tool holder on turret center
	Distance au centre [mm]:	60

N° d'article	Désignation	
8 240 17 086	Porte-outils pour barre d'alésage Ø 25	
	Poids [kg]:	3.540
	Notation:	180° reversible
	Version:	reculé
	Type d'arbre:	BMT
	Machine. Seit. réception:	Ressort de centrage b 20
	Interface de broche:	Ø 25
	Lubrification:	Int/ext
	Remarque:	Interface de broche on turret center
	Distance au centre [mm]:	75
8 240 18 025	Porte-outils pour barre d'alésage Ø 32	
	Poids [kg]:	3.610
	Notation:	180° reversible
	Version:	reculé
	Type d'arbre:	BMT
	Machine. Seit. réception:	Ressort de centrage b 20
	Interface de broche:	Ø 32
	Lubrification:	Int/ext
	Remarque:	Interface de broche to turret center
	Distance au centre [mm]:	75
8 240 18 027	Porte-outils pour barre d'alésage Ø 32	
	Poids [kg]:	2.900
	Notation:	180° reversible
	Version:	reculé
	Type d'arbre:	BMT
	Machine. Seit. réception:	Ressort de centrage b 20
	Interface de broche:	Ø 32
	Lubrification:	Int/ext
	Remarque:	Tool holder on turret center
	Distance au centre [mm]:	60
8 240 18 048	Porte-outils pour barre d'alésage Ø 1 1/4 "	
	Poids [kg]:	2.750
	Notation:	180° reversible
	Version:	reculé
	Type d'arbre:	BMT
	Machine. Seit. réception:	Ressort de centrage b 20
	Interface de broche:	Ø 1 1/4" (31,75mm)
	Lubrification:	Int/ext
	Remarque:	Tool holder on turret center
	Distance au centre [mm]:	60
8 240 18 052	Porte-outils pour barre d'alésage Ø 1 1/4 "	
	Poids [kg]:	3.140
	Notation:	180° reversible
	Type d'arbre:	BMT
	Machine. Seit. réception:	Ressort de centrage b 20
	Interface de broche:	Ø 1 1/4" (31,75mm)
	Lubrification:	Int/ext
	Distance au centre [mm]:	75



N° d'article	Désignation	
8 240 18 056	Porte-outils pour barre d'alésage Ø 32	
	Poids [kg]:	2.910
	Notation:	180° reversible
	Version:	reculé
	Type d'arbre:	BMT
	Machine. Seit. réception:	Ressort de centrage b 20
	Interface de broche:	Ø 32
	Lubrification:	Int/ext
	Remarque:	Tool holder on turret center
	Distance au centre [mm]:	60
8 240 18 076	Porte-outils pour barre d'alésage Ø 32	
	Poids [kg]:	3.400
	Notation:	180° reversible
	Version:	reculé
	Type d'arbre:	BMT
	Machine. Seit. réception:	Ressort de centrage b 20
	Interface de broche:	Ø 32
	Lubrification:	Int/ext
	Remarque:	Interface de broche on turret center
	Distance au centre [mm]:	75
8 244 11 003	Porte-outil à dresser la face sq. 20	
	Poids [kg]:	2.550
	Notation:	180° reversible
	Type d'arbre:	BMT
	Machine. Seit. réception:	Ressort de centrage b 20
	Interface de broche:	Sq. 20
	Lubrification:	EXT
8 244 11 006	Porte-outil à dresser la face sq. 3/4"	
	Poids [kg]:	2.460
	Notation:	180° reversible
	Type d'arbre:	BMT
	Machine. Seit. réception:	Ressort de centrage b 20
	Interface de broche:	Sq. 3/4" (19,05mm)
	Lubrification:	EXT
8 249 15 008	Double mandrin à pinces ER 25 AX UT	
	Poids [kg]:	3.110
	Notation:	180° reversible
	Type d'arbre:	BMT
	Machine. Seit. réception:	Ressort de centrage b 20
	Interface de broche:	ER 25 A - u-tec
	Lubrification:	Int/ext
	Distance au centre [mm]:	75
8 249 15 014	Double tool holder C 3 int	
	Poids [kg]:	3.500
	Notation:	180° reversible
	Insert pour:	Principale and sub spindle
	Type d'arbre:	BMT
	Machine. Seit. réception:	Ressort de centrage b 20
	Interface de broche:	heimatec Capto(TM) C 3 heimatec Capto(TM) C 3
	Lubrification:	INT

N° d'article	Désignation		
	Remarque: Distance au centre [mm]:	Vérifier l'utilisabilité!; Respecter la longueur de l'outil ! 70	
8 251 13 020	Combi multiple holder 3x sq. 3/4" int Poids [kg]: Type d'arbre: Machine. Seit. réception: Interface de broche: Lubrification: Pression max [bar]: Remarque:	2.280 BMT Ressort de centrage b 20 Sq. 3/4" (19,05mm) Sq. 3/4" (19,05mm) Int/ext 100 Key rail	
	8 251 13 025	Combi multiple holder 3x sq. 3/4" Poids [kg]: Insert pour: Type d'arbre: Machine. Seit. réception: Interface de broche: Lubrification:	2.100 Principale and sub spindle BMT Ressort de centrage b 20 Sq. 3/4" (19,05mm) Sq. 3/4" (19,05mm) EXT
	8 251 14 070	Combi multiple holder 3x sq. 20 Poids [kg]: Type d'arbre: Machine. Seit. réception: Interface de broche: Lubrification:	2.310 BMT Ressort de centrage b 20 Sq. 20 Sq. 20 EXT
8 251 13 002	Multiple tool holder 2x HSK 40-T Poids [kg]: Type d'arbre: Machine. Seit. réception: Interface de broche: Lubrification: Remarque: Distance au centre [mm]:	5.020 BMT Ressort de centrage b 20 DIN 69893 T - HSK 40 DIN 69893 T - HSK 40 - 15° Int/ext Insert has to be provided will 95	
8 253 13 009	Multiple tool holder 2x HSK 40-T Poids [kg]: Type d'arbre: Machine. Seit. réception: Interface de broche: Lubrification: Distance au centre [mm]:	4.860 BMT Ressort de centrage b 20 DIN 69893 T - HSK 40 DIN 69893 T - HSK 40 - 15° Int/ext 95	
8 253 14 005	Porte pince multiple ER 16 AX UT Poids [kg]: Notation: Insert pour: Type d'arbre: Machine. Seit. réception: Interface de broche:	3.800 180° reversible Principale and sub spindle BMT Ressort de centrage b 20 ER 16 A - u-tec/2x ER 16 A - u-tec - 15° ER 16 A - u-tec/2x ER 16 A - u-tec - 15°	

N° d'article	Désignation	
	Lubrification:	Int/ext
	Distance au centre [mm]:	75
8 253 15 002	Multiple tool holder C 3 int	
	Poids [kg]:	3.680
	Version:	right
	Type d'arbre:	BMT
	Machine. Seit. réception:	Ressort de centrage b 20
	Interface de broche:	heimatec Capto(TM) C 3
	Lubrification:	INT
	Remarque:	Vérifier l'utilisabilité, Respecter la longueur de l'outil !
	Distance au centre [mm]:	70
8 253 15 004	Porte-foret à usage multiple 3x Ø 16	
	Poids [kg]:	3.330
	Notation:	180° reversible
	Type d'arbre:	BMT
	Machine. Seit. réception:	Ressort de centrage b 20
	Interface de broche:	Ø 16
		Ø 16
	Lubrification:	Int/ext
	Distance au centre [mm]:	56/80
8 253 15 020	Multiple tool holder C 3 int	
	Poids [kg]:	3.450
	Version:	reculé, right
	Type d'arbre:	BMT
	Machine. Seit. réception:	Ressort de centrage b 20
	Interface de broche:	heimatec Capto(TM) C 3
	Lubrification:	INT
	Remarque:	Vérifier l'utilisabilité, Respecter la longueur de l'outil !
	Distance au centre [mm]:	70
8 253 17 020	Porte-foret à usage multiple 2x Ø 25	
	Poids [kg]:	3.290
	Notation:	180° reversible
	Type d'arbre:	BMT
	Machine. Seit. réception:	Ressort de centrage b 20
	Interface de broche:	Ø 25
		Ø 25 - 15°
	Lubrification:	Int/ext
	Distance au centre [mm]:	75
8 253 17 033	Porte-foret à usage multiple 2x Ø 1"	
	Poids [kg]:	3.270
	Notation:	180° reversible
	Type d'arbre:	BMT
	Machine. Seit. réception:	Ressort de centrage b 20
	Interface de broche:	Ø 1" (25,4mm)
		Ø 1" (25,4mm) - 15°
	Lubrification:	Int/ext
	Distance au centre [mm]:	75

N° d'article	Désignation	
8 253 17 037	Porte-foret à usage multiple 2x Ø 25	
	Poids [kg]:	3.590
	Version:	Special
	Type d'arbre:	BMT
	Machine. Seit. réception:	Ressort de centrage b 20
	Interface de broche:	Ø 25 Ø 25 - 15°
	Lubrification:	Int/ext
	Distance au centre [mm]:	80
8 253 17 075	Porte-foret à usage multiple 2x Ø 25	
	Poids [kg]:	4.020
	Notation:	180° reversible
	Type d'arbre:	BMT
	Machine. Seit. réception:	Ressort de centrage b 20
	Interface de broche:	Ø 25 Ø 25 - 15°
	Lubrification:	Int/ext
	Distance au centre [mm]:	90
8 254 11 000	Porte-outil multiple à dresser la face 3x sq. 20	
	Poids [kg]:	3.370
	Insert pour:	Principale and sub spindle
	Type d'arbre:	BMT
	Machine. Seit. réception:	Ressort de centrage b 20
	Interface de broche:	Sq. 20 Sq. 20 - 15° Sq. 20 - 15°
	Lubrification:	EXT
	Distance au centre [mm]:	70
8 254 11 001	Porte-outil multiple à dresser la face 3x sq. 12	
	Poids [kg]:	3.820
	Insert pour:	Principale and sub spindle
	Version:	Special
	Type d'arbre:	BMT
	Machine. Seit. réception:	Ressort de centrage b 20
	Interface de broche:	Sq. 12 Sq. 12
	Lubrification:	EXT
	Distance au centre [mm]:	78
8 254 14 000	Porte-outil multiple à dresser la face 3x sq. 20	
	Poids [kg]:	3.580
	Insert pour:	Principale and sub spindle
	Type d'arbre:	BMT
	Machine. Seit. réception:	Ressort de centrage b 20
	Interface de broche:	Sq. 20 Sq. 20
	Lubrification:	EXT
	Distance au centre [mm]:	70

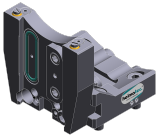
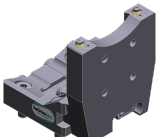
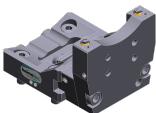
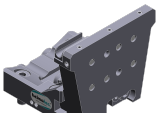
N° d'article	Désignation	
8 259 11 002	Porte-outil à usage multiple 2x sq. 20	
	Poids [kg]:	2.080
	Notation:	180° reversible
	Version:	Y-axes offset
	Type d'arbre:	BMT
	Machine. Seit. réception:	Ressort de centrage b 20
	Interface de broche:	Sq. 20
		Sq. 20
	Lubrification:	EXT
8 259 15 015	Multiple tool holder C 3 int	
	Poids [kg]:	5.880
	Insert pour:	Principale and sub spindle right
	Version:	BMT
	Type d'arbre:	BMT
	Machine. Seit. réception:	Ressort de centrage b 20
	Interface de broche:	heimatec Capto(TM) C 3
		heimatec Capto(TM) C 3
	Lubrification:	INT
	Remarque:	Vérifier l'utilisabilité, Respecter la longueur de l'outil !
	Distance au centre [mm]:	70
8 261 18 006	Tool holder for centering insert	
	Poids [kg]:	2.600
	Notation:	180° reversible
	Type d'arbre:	BMT
	Machine. Seit. réception:	Centering key slot b 20
	Interface de broche:	Ø 32
	Lubrification:	EXT
	Remarque:	Prix sans pointe à centrer
	Distance au centre [mm]:	60
8 263 19 037	Tool holder with rotating centering point	
	Poids [kg]:	3.750
	Notation:	180° reversible
	Type d'arbre:	BMT
	Machine. Seit. réception:	Ressort de centrage b 20
	Vitesse max [1/min]:	6000
	Lubrification:	EXT
	Remarque:	Taper roller bearings
	Distance au centre [mm]:	85
8 320 12 007	Porte-outil à tronçonner à hauteur réglable SH 26 int	
	Poids [kg]:	1.230
	Notation:	180° reversible
	Type d'arbre:	BMT
	Machine. Seit. réception:	Ressort de centrage b 20
	Interface de broche:	Serrage d'outil SH 26
	Lubrification:	Int/ext
	Pression max [bar]:	70

N° d'article	Désignation
8 320 12 008	Porte-outil à tronçonner à hauteur réglable SH 26 int Poids [kg]: 1.380 Notation: 180° reversible Type d'arbre: BMT Machine. Seit. réception: Ressort de centrage b 20 Interface de broche: Serrage d'outil SH 26 Lubrification: Int/ext Pression max [bar]: 70 Remarque: Serrage d'outil internal
8 320 13 003	Porte-outil à tronçonner à hauteur réglable SH 32 int  Poids [kg]: 1.300 Notation: 180° reversible Type d'arbre: BMT Machine. Seit. réception: Ressort de centrage b 20 Interface de broche: Serrage d'outil SH 32 Lubrification: Int/ext Pression max [bar]: 70
8 320 13 013	Porte-outil à tronçonner à hauteur réglable SH 32 int Poids [kg]: 1.580 Notation: 180° reversible Type d'arbre: BMT Machine. Seit. réception: Ressort de centrage b 20 Interface de broche: Serrage d'outil SH 32 Lubrification: Int/ext Pression max [bar]: 70 Remarque: avec offset cut-off tool holder; utilisabilité
8 320 13 014	Porte-outil à tronçonner à hauteur réglable SH 32 int  Poids [kg]: 1.490 Notation: 180° reversible Type d'arbre: BMT Machine. Seit. réception: Ressort de centrage b 20 Interface de broche: Serrage d'outil SH 32 Lubrification: Int/ext Pression max [bar]: 70 Remarque: Serrage d'outil internal
8 320 13 032	Porte-outil à tronçonner à hauteur réglable SH 32 int  Poids [kg]: 1.430 Notation: 180° reversible Type d'arbre: BMT Machine. Seit. réception: Ressort de centrage b 20 Interface de broche: Serrage d'outil SH 32 Lubrification: Int/ext Pression max [bar]: 70 Remarque: Serrage d'outil internal; cut-off tool able to penetrate the tool holder body
8 320 19 008	Porte-outil à tronçonner à hauteur réglable 845 int  Poids [kg]: 1.500 Notation: 180° reversible Type d'arbre: BMT Machine. Seit. réception: Ressort de centrage b 20 Interface de broche:  System 845 Lubrification: INT

Nakamura

NTJ-100 - oberer Rev. mit Facetool

heimatec®

N° d'article

Désignation

Pression max [bar]:

70

Remarque:

Serrage d'outil internal

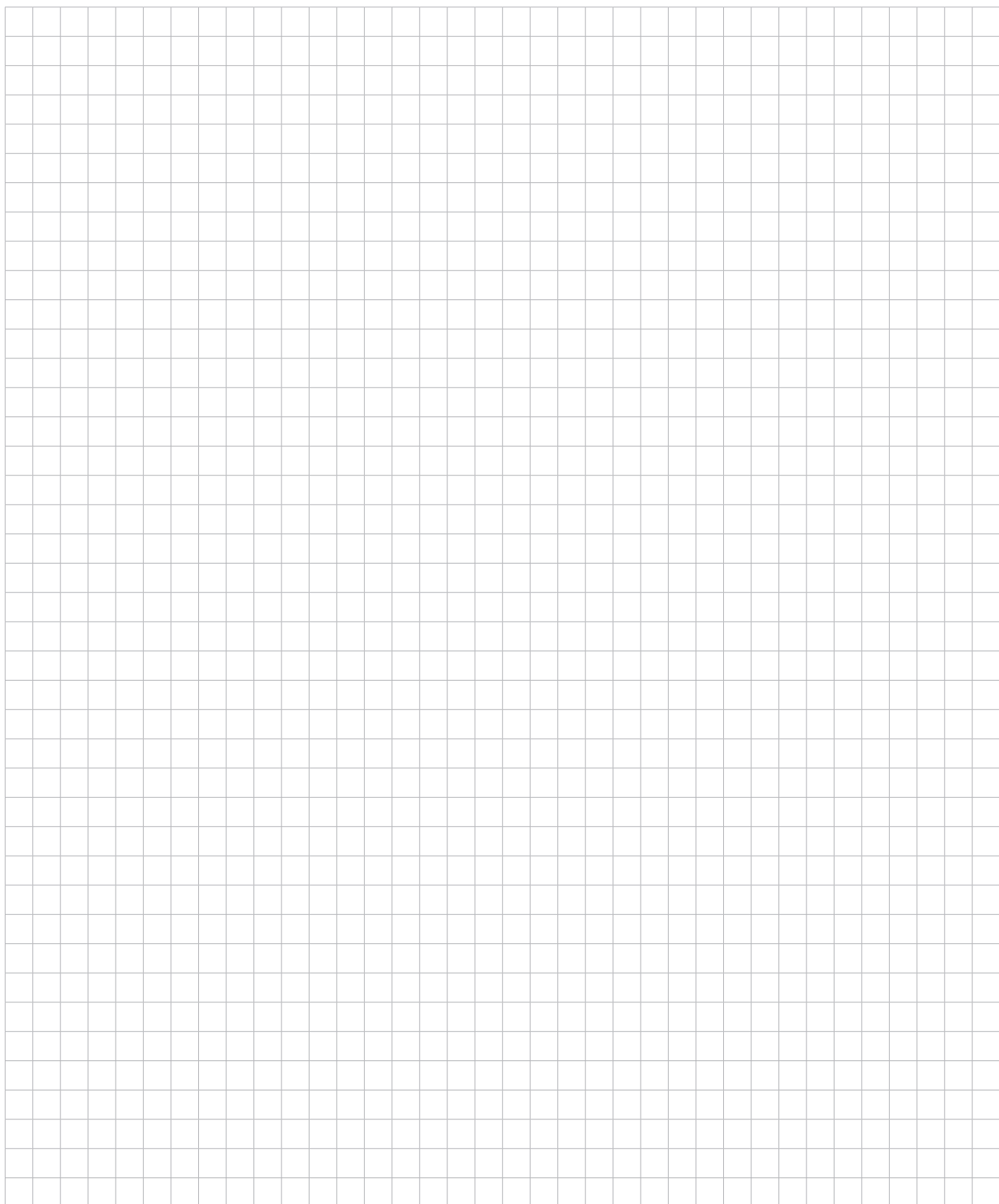

heimatec.u-tec®

heimatec.com

Produits / Systèmes de changement d'outils /
Système de changement u-tec®



versions voir catalogue

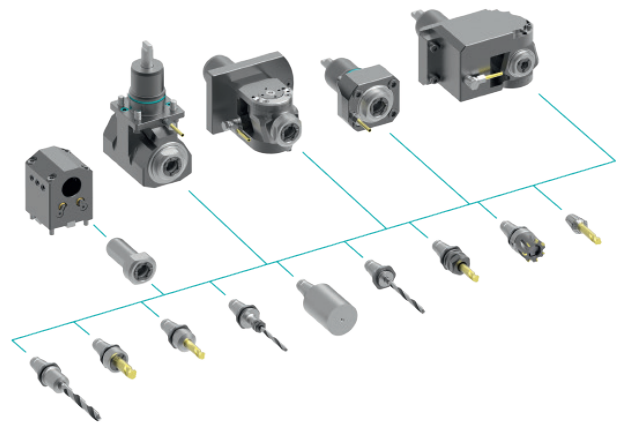

heimatec.easy-quick

heimatec.com

Produits / Systèmes de changement d'outils /
Système de changement rapide easy-quick HT



versions voir catalogue

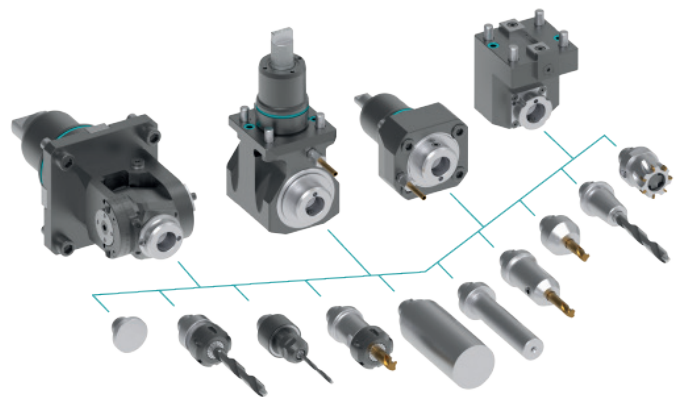

heimatec.Capto™

heimatec.com

Produits / Systèmes de changement d'outils /
Système de changement rapide heimatec.Capto™



versions voir catalogue

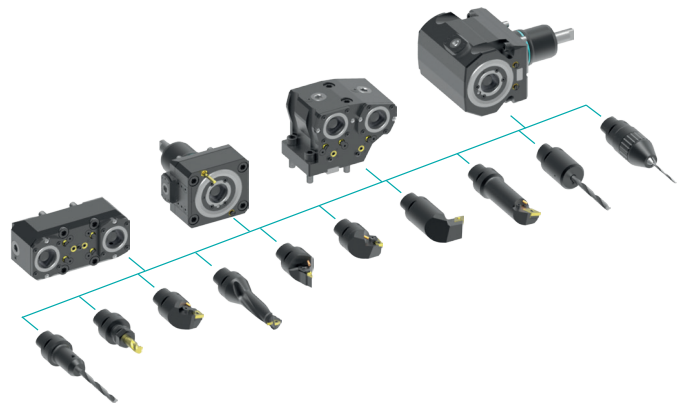

heimatec.accessories

heimatec.com

Produits / Accessoires



versions voir catalogue





● succursales HEIMATEC

○ nos représentations dans le monde entier

heimatec[®]

Siège
heimatec GmbH
Outils de précision
Carl-Benz-Str. 4
77871 Renchen
Allemagne

Vous trouverez les coordonnées de nos partenaires commerciaux dans le monde entier sur
notre site internet : <https://heimatec.com/partners>

T+49 7843 9466 0
www.heimatec.com
info@heimatec.com