

Mazak

**QTE 100**

**M/MS/MY/MSY -**

**BMT 68**



# Technologie de pointe HEIMATEC - Outils et systèmes pour l'usinage productif en tournage et fraisage

HEIMATEC fait partie des leaders internationaux en technologie et qualité des outils de précision et est spécialisé dans le développement et la fabrication d'outils fixes et porte-outils motorisés de haute précision pour les tours CNC, les centres de tournage-fraisage CNC et les centres d'usinage CNC.

La gamme de produits\* s'étend des porte-outils BMT et VDI statiques aux outils motorisés, en passant par des solutions individuelles hautement complexes adaptées aux besoins des clients. HEIMATEC, dont le siège est à RENCHEN, possède une filiale en Asie et Inde ainsi que de nombreuses représentations et partenaires commerciaux répartis dans le monde entier.

## \*NOS PRODUITS

Porte-outils fixes

Unités d'outils motorisés

Outils de précision

Outils pour centres de tournage et d'usinage

Outils pour automates de décolletage

Systèmes de changement d'outils et systèmes de changement rapide

Systèmes d'outils pour la fabrication de dentures

Gestion numérique des outils

L'œuvre du catalogue, y compris toutes ses parties, est protégée par le droit d'auteur. Toute exploitation en dehors des limites étroites de la loi sur le droit d'auteur est interdite sans l'accord des titulaires des droits et est passible de sanctions. Cela s'applique notamment aux reproductions, traductions, microfilmages et à l'enregistrement et au traitement au moyen de systèmes électroniques.



HEIMATEC GmbH se réserve le droit d'apporter des modifications techniques à tout moment et sans préavis. Cela s'applique notamment aux adaptations de nouvelles normes internationales aux modifications, aux développements de nos produits et aux différents processus de fabrication.

La version actuelle de nos conditions générales de vente (CGV) est disponible sur notre site web.

## QTE 100 M/MS/MY/MSY - BMT 68

N° d'article	Désignation
<b>8 010 66 074</b>	<b>Tête de perçage et de fraisage axiale ER 32 AX UT</b> Poids [kg]: 3.480 Entraînement d'outil: Méplat (~DIN 1809) Taille du cylindre [mm]: 68.00 Type d'arbre: BMT Interface de broche: ER 32 A - u-tec Rapport de démultiplication [i]: 1:1 Couple max [Nm]: 50 Vitesse max [1/min]: 6000 Sens de rotation: identique Lubrification: EXT
<b>8 010 66 075</b>	<b>Tête de perçage et de fraisage axiale ER 32 AX UT int</b> Poids [kg]: 3.720 Entraînement d'outil: Méplat (~DIN 1809) Taille du cylindre [mm]: 68.00 Type d'arbre: BMT Interface de broche: ER 32 A - u-tec Rapport de démultiplication [i]: 1:1 Couple max [Nm]: 50 Vitesse max [1/min]: 5000 Sens de rotation: identique Lubrification: Int/ext Pression max [bar]: 25 Remarque: Roulements combiné
<b>8 010 66 086</b>	<b>Tête de perçage et de fraisage axiale ER 32 AX UT int</b>  Poids [kg]: 3.660 Entraînement d'outil: Méplat (~DIN 1809) Taille du cylindre [mm]: 68.00 Type d'arbre: BMT Interface de broche: ER 32 A - u-tec Rapport de démultiplication [i]: 1:1 Couple max [Nm]: 50 Vitesse max [1/min]: 6000 Sens de rotation: identique Lubrification: Int/ext Pression max [bar]: 100 Remarque: L'utilisation sans arrosage est possible
<b>8 010 67 076</b>	<b>Tête de perçage et de fraisage axiale HT 5</b> Poids [kg]: 3.670 Entraînement d'outil: Méplat (~DIN 1809) Taille du cylindre [mm]: 68.00 Type d'arbre: BMT Interface de broche: HT 5 Rapport de démultiplication [i]: 1:1 Couple max [Nm]: 50 Vitesse max [1/min]: 5000 Sens de rotation: identique Lubrification: EXT Remarque: Roulements combiné

## QTE 100 M/MS/MY/MSY - BMT 68

N° d'article	Désignation
<b>8 010 67 077</b>	<b>Tête de perçage et de fraisage axiale HT 5 int</b> Entraînement d'outil: Méplat (~DIN 1809) Taille du cylindre [mm]: 68.00 Type d'arbre: BMT Interface de broche: HT 5 Rapport de démultiplication [i]: 1:1 Couple max [Nm]: 50 Vitesse max [1/min]: 5000 Sens de rotation: identique Lubrification: Int/ext Pression max [bar]: 25 Remarque: Roulements combiné
<b>8 013 64 010</b>	<b>Tête de perçage et de fraisage axiale ER 16 AX UT</b>  Poids [kg]: 3.370 Entraînement d'outil: Méplat (~DIN 1809) Taille du cylindre [mm]: 68.00 Type d'arbre: BMT Interface de broche: ER 16 A - u-tec Rapport de démultiplication [i]: 1:4 Couple max [Nm]: 5 Vitesse max [1/min]: 24000 Sens de rotation: identique Lubrification: EXT
<b>8 019 65 018</b>	<b>Tête de perçage et de fraisage axiale ER 25 AX UT int</b>  Poids [kg]: 8.450 Notation: désaxé Entraînement d'outil: Méplat (~DIN 1809) Taille du cylindre [mm]: 68.00 Type d'arbre: BMT Interface de broche: ER 25 A - u-tec Rapport de démultiplication [i]: 1:2 Couple max [Nm]: 40 Vitesse max [1/min]: 12000 Sens de rotation: opposé Lubrification: Int/ext Pression max [bar]: 140 Remarque: roulements renforcés Décalage de l'axe [mm]: 50
<b>8 019 66 020</b>	<b>Tête de perçage et de fraisage axiale ER 32 AX UT</b> Poids [kg]: 6.820 Notation: désaxé Entraînement d'outil: Méplat (~DIN 1809) Taille du cylindre [mm]: 68.00 Type d'arbre: BMT Interface de broche: ER 32 A - u-tec Rapport de démultiplication [i]: 1:1 Couple max [Nm]: 50 Vitesse max [1/min]: 6000 Sens de rotation: opposé Lubrification: EXT Remarque: roulements renforcés Décalage de l'axe [mm]: 50

## QTE 100 M/MS/MY/MSY - BMT 68



N° d'article	Désignation
<b>8 019 66 021</b>	<b>Tête de perçage et de fraisage axiale ER 32 AX UT int</b>
	Poids [kg]: 8.340
	Notation: désaxé
	Entraînement d'outil: Méplat (~DIN 1809)
	Taille du cylindre [mm]: 68.00
	Type d'arbre: BMT
	Interface de broche: ER 32 A - u-tec
	Rapport de démultiplication [i]: 1:1
	Couple max [Nm]: 50
	Vitesse max [1/min]: 6000
	Sens de rotation: opposé
	Lubrification: Int/ext
	Pression max [bar]: 140
	Remarque: roulements renforcés
	Décalage de l'axe [mm]: 50
<b>8 030 65 053</b>	<b>Tête de perçage et de fraisage radiale ER 25 AX UT int</b>
	Poids [kg]: 7.200
	Entraînement d'outil: Méplat (~DIN 1809)
	Taille du cylindre [mm]: 68.00
	Type d'arbre: BMT
	Interface de broche: ER 25 A - u-tec
	Rapport de démultiplication [i]: 1:3
	Couple max [Nm]: 12
	Vitesse max [1/min]: 18000
	Sens de rotation: identique
	Lubrification: Int/ext
	Pression max [bar]: 140
	Remarque: roulements renforcés
	Distance au centre [mm]: 80
<b>8 030 65 082</b>	<b>Tête de perçage et de fraisage radiale ER 25 AX UT int</b>
	Poids [kg]: 6.900
	Entraînement d'outil: Méplat (~DIN 1809)
	Taille du cylindre [mm]: 68.00
	Type d'arbre: BMT
	Interface de broche: ER 25 A - u-tec
	Rapport de démultiplication [i]: 1:2
	Couple max [Nm]: 16
	Vitesse max [1/min]: 12000
	Sens de rotation: identique
	Lubrification: Int/ext
	Pression max [bar]: 140
	Remarque: roulements renforcés
	Distance au centre [mm]: 80
<b>8 030 66 093</b>	<b>Tête de perçage et de fraisage radiale ER 32 AX UT</b>
	Poids [kg]: 8.520
	Entraînement d'outil: Méplat (~DIN 1809)
	Taille du cylindre [mm]: 68.00
	Type d'arbre: BMT
	Interface de broche: ER 32 A - u-tec
	Rapport de démultiplication [i]: 1:1
	Couple max [Nm]: 50
	Vitesse max [1/min]: 8000
	Sens de rotation: opposé
	Lubrification: EXT
	Distance au centre [mm]: 80



## QTE 100 M/MS/MY/MSY - BMT 68

N° d'article	Désignation
<b>8 030 66 094</b>	<b>Tête de perçage et de fraisage radiale ER 32 AX UT int</b>
	<p>Entraînement d'outil: Méplat (~DIN 1809)            Taille du cylindre [mm]: 68.00            Type d'arbre: BMT            Interface de broche: ER 32 A - u-tec            Rapport de démultiplication [i]: 1:1            Couple max [Nm]: 50            Vitesse max [1/min]: 8000            Sens de rotation: opposé            Lubrification: Int/ext            Pression max [bar]: 140            Distance au centre [mm]: 80</p>
<b>8 030 67 097</b>	<b>Tête de perçage et de fraisage radiale HT 5 int</b>
	<p>Entraînement d'outil: Méplat (~DIN 1809)            Taille du cylindre [mm]: 68.00            Type d'arbre: BMT            Interface de broche: HT 5            Rapport de démultiplication [i]: 1:1            Couple max [Nm]: 50            Vitesse max [1/min]: 5000            Sens de rotation: opposé            Lubrification: Int/ext            Pression max [bar]: 140            Remarque: Roulements combiné            Distance au centre [mm]: 80</p>
<b>8 031 66 028</b>	<b>Tête à polygone et de fraisage radiale arbor 27</b>
	<p>Poids [kg]: 8.930            Entraînement d'outil: Méplat (~DIN 1809)            Taille du cylindre [mm]: 68.00            Type d'arbre: BMT            Interface de broche: Arbre à polygone 27            Rapport de démultiplication [i]: 1:1            Couple max [Nm]: 50            Vitesse max [1/min]: 5000            Sens de rotation: opposé            Lubrification: EXT            Remarque: Roulements combiné            Distance au centre [mm]: 80</p>
<b>8 033 66 016</b>	<b>Tête de perçage et de fraisage radiale ER 32 AX UT</b>
	<p>Notation: reculé            Insert pour: Sub spindle            Entraînement d'outil: Méplat (~DIN 1809)            Taille du cylindre [mm]: 68.00            Type d'arbre: BMT            Interface de broche: ER 32 A - u-tec            Rapport de démultiplication [i]: 1:1            Couple max [Nm]: 50            Vitesse max [1/min]: 10000            Sens de rotation: identique            Lubrification: EXT            Remarque: roulements renforcés            Distance au centre [mm]: 80            Décalage de l'axe [mm]: 50</p>

## QTE 100 M/MS/MY/MSY - BMT 68

N° d'article	Désignation
<b>8 033 66 017</b>	<b>Tête de perçage et de fraisage radiale ER 32 AX UT int</b>
	Poids [kg]: 10.140
	Notation: reculé
	Insert pour: Sub spindle
	Entraînement d'outil: Méplat (~DIN 1809)
	Taille du cylindre [mm]: 68.00
	Type d'arbre: BMT
	Interface de broche: ER 32 A - u-tec
	Rapport de démultiplication [i]: 1:1
	Couple max [Nm]: 50
	Vitesse max [1/min]: 10000
	Sens de rotation: identique
	Lubrification: Int/ext
	Pression max [bar]: 140
	Remarque: roulements renforcés
	Distance au centre [mm]: 80
	Décalage de l'axe [mm]: 50
<b>8 037 62 000</b>	<b>Tête de fraisage radiale pour fraise-scie arbor 10</b>
	Poids [kg]: 6.210
	Version: 360° pivotante
	Entraînement d'outil: Méplat (~DIN 1809)
	Taille du cylindre [mm]: 68.00
	Type d'arbre: BMT
	Interface de broche: Arbre de fraisage 10
	Rapport de démultiplication [i]: 1:1
	Couple max [Nm]: 50
	Vitesse max [1/min]: 4000
	Sens de rotation: opposé
	Lubrification: EXT
	Distance au centre [mm]: 92
<b>8 037 65 016</b>	<b>Tête de fraisage radiale pour fraise-scie arbor 22</b>
	Poids [kg]: 6.400
	Version: 360° pivotante; at 0° position can be pinned
	Entraînement d'outil: Méplat (~DIN 1809)
	Taille du cylindre [mm]: 68.00
	Type d'arbre: BMT
	Interface de broche: Arbre de fraisage 22
	Rapport de démultiplication [i]: 1:1
	Couple max [Nm]: 50
	Vitesse max [1/min]: 4000
	Sens de rotation: opposé
	Lubrification: EXT
	Distance au centre [mm]: 92
<b>8 039 66 053</b>	<b>Tête de perçage et de fraisage radiale ER 32 AX UT</b>
	Poids [kg]: 9.980
	Notation: reculé
	Insert pour: Principale and sub spindle
	Version: à double tête
	Entraînement d'outil: Méplat (~DIN 1809)
	Taille du cylindre [mm]: 68.00
	Type d'arbre: BMT
	Interface de broche: ER 32 A - u-tec
	Rapport de démultiplication [i]: 1:1
	Couple max [Nm]: 50

## QTE 100 M/MS/MY/MSY - BMT 68

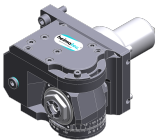
N° d'article	Désignation	
	Vitesse max [1/min]:	10000
	Sens de rotation:	identique/opposé
	Lubrification:	EXT
	Remarque:	roulements renforcés
	Distance au centre [mm]:	80
<b>8 040 64 014</b>	<b>Tête pivotante ± 90° adjustable ER 16 AX UT</b>	
	Poids [kg]:	5.700
	Entraînement d'outil:	Méplat (~DIN 1809)
	Taille du cylindre [mm]:	68.00
	Type d'arbre:	BMT
	Interface de broche:	ER 16 A - u-tec
	Rapport de démultiplication [i]:	1:1
	Couple max [Nm]:	25
	Vitesse max [1/min]:	6000
	Sens de rotation:	opposé
	Lubrification:	EXT
	Remarque:	Vérifier l'utilisabilité; Respecter la longueur de l'outil !
	Distance au centre [mm]:	80
<b>8 043 64 005</b>	<b>Tête pivotante +110°/-20° adj. ER16AX UTIK</b>	
	Poids [kg]:	8.040
	Notation:	désaxé
	Entraînement d'outil:	Méplat (~DIN 1809)
	Taille du cylindre [mm]:	68.00
	Type d'arbre:	BMT
	Interface de broche:	ER 16 A - u-tec
	Rapport de démultiplication [i]:	1:1
	Couple max [Nm]:	25
	Vitesse max [1/min]:	6000
	Sens de rotation:	opposé
	Lubrification:	Int/ext
	Pression max [bar]:	25
	Distance au centre [mm]:	65
	Décalage de l'axe [mm]:	35
<b>8 043 65 013</b>	<b>Tête pivotante +110°/-20° adj. ER25 AX UT</b>	
	Poids [kg]:	8.180
	Notation:	désaxé
	Entraînement d'outil:	Méplat (~DIN 1809)
	Taille du cylindre [mm]:	68.00
	Type d'arbre:	BMT
	Interface de broche:	ER 25 A - u-tec
	Rapport de démultiplication [i]:	1:1
	Couple max [Nm]:	25
	Vitesse max [1/min]:	6000
	Sens de rotation:	opposé
	Lubrification:	EXT
	Remarque:	roulements renforcés
	Distance au centre [mm]:	65
	Décalage de l'axe [mm]:	35



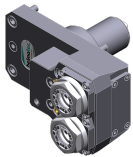

## QTE 100 M/MS/MY/MSY - BMT 68

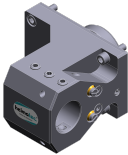
N° d'article	Désignation	
<b>8 043 65 020</b>	<b>Tête pivotante +110°/-20° adj. ER25AX UTIK</b>	
	Poids [kg]:	8.250
	Notation:	désaxé
	Entraînement d'outil:	Méplat (~DIN 1809)
	Taille du cylindre [mm]:	68.00
	Type d'arbre:	BMT
	Interface de broche:	ER 25 A - u-tec
	Rapport de démultiplication [i]:	1:1
	Couple max [Nm]:	25
	Vitesse max [1/min]:	6000
	Sens de rotation:	opposé
	Lubrification:	Int/ext
	Pression max [bar]:	25
	Remarque:	roulements renforcés
	Distance au centre [mm]:	65
	Décalage de l'axe [mm]:	35
<b>8 050 64 014</b>	<b>Tête multibroche ER 16 AX UT</b>	
	Poids [kg]:	4.750
	Notation:	désaxé
	Version:	special, 2-spindles
	Entraînement d'outil:	Méplat (~DIN 1809)
	Taille du cylindre [mm]:	68.00
	Type d'arbre:	BMT
	Interface de broche:	ER 16 A - u-tec
	Rapport de démultiplication [i]:	1:1
	Couple max [Nm]:	10/Sp.
	Vitesse max [1/min]:	6000
	Sens de rotation:	opposé
	Lubrification:	EXT
<b>8 050 65 031</b>	<b>Tête multibroche ER 25 AX UT</b>	
	Poids [kg]:	6.540
	Notation:	désaxé
	Insert pour:	Broche principale
	Version:	2-spindles; Y-veretzt
	Entraînement d'outil:	Méplat (~DIN 1809)
	Taille du cylindre [mm]:	68.00
	Type d'arbre:	BMT
	Interface de broche:	ER 25 A - u-tec
	Rapport de démultiplication [i]:	1:1
	Couple max [Nm]:	25/Sp.
	Vitesse max [1/min]:	6000
	Sens de rotation:	identique
	Lubrification:	EXT
	Décalage de l'axe [mm]:	77
<b>8 200 64 000</b>	<b>Plaque de protection 86,0x143,0x 10,0</b>	
	Poids [kg]:	1.480
	Taille du cylindre [mm]:	68.00
	Type d'arbre:	BMT

## QTE 100 M/MS/MY/MSY - BMT 68

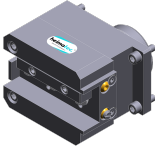
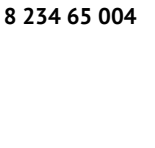
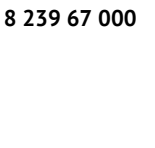
N° d'article	Désignation	
<b>8 202 60 000</b>	<b>Plaque de base logement longitudinal FN 12</b>	
	Poids [kg]:	3.130
	Taille du cylindre [mm]:	68.00
	Interface de broche:	Interface FN 12
	Lubrification:	EXT
	Distance au centre [mm]:	32
<b>8 214 63 000</b>	<b>Porte-outil à tronçonner SH 32</b>	
	Poids [kg]:	3.920
	Insert pour:	Lame de tronçonnage 32
	Version:	Serrage d'outil sur le côté du revolver
	Taille du cylindre [mm]:	68.00
	Type d'arbre:	BMT
	Interface de broche:	Serrage d'outil SH 32
	Lubrification:	EXT
<b>8 214 65 002</b>	<b>Porte-outil combiné sq. 25</b>	
	Poids [kg]:	5.000
	Taille du cylindre [mm]:	68.00
	Type d'arbre:	BMT
	Interface de broche:	Sq. 25
		Sq. 25
	Lubrification:	EXT
<b>8 230 67 002</b>	<b>Outil de base HT 5</b>	
	Poids [kg]:	6.220
	Taille du cylindre [mm]:	68.00
	Type d'arbre:	BMT
	Interface de broche:	HT 5
	Lubrification:	Int/ext
	Distance au centre [mm]:	87
<b>8 230 68 001</b>	<b>Porte-outils pour barre d'alésage Ø 32</b>	
	Poids [kg]:	6.530
	Taille du cylindre [mm]:	68.00
	Type d'arbre:	BMT
	Interface de broche:	Ø 32
	Lubrification:	Int/ext
	Distance au centre [mm]:	90
<b>8 230 69 002</b>	<b>Porte-outils pour barre d'alésage Ø 40</b>	
	Poids [kg]:	6.780
	Taille du cylindre [mm]:	68.00
	Type d'arbre:	BMT
	Interface de broche:	Ø 40
	Lubrification:	Int/ext
	Distance au centre [mm]:	95
<b>8 230 69 004</b>	<b>Porte-outils pour barre d'alésage Ø 40</b>	
	Poids [kg]:	6.350
	Taille du cylindre [mm]:	68.00
	Type d'arbre:	BMT
	Interface de broche:	Ø 40
	Lubrification:	Int/ext
	Distance au centre [mm]:	87



## QTE 100 M/MS/MY/MSY - BMT 68

N° d'article	Désignation	
	<b>8 234 65 001</b> <b>Porte-outil combiné à dresser la face sq. 25</b>	
	Poids [kg]: Taille du cylindre [mm]: Type d'arbre: Interface de broche:  Lubrification: Distance au centre [mm]:	8.230 68.00 BMT Sq. 25 Sq. 25 EXT 73
	<b>8 234 65 004</b> <b>Porte-outil combiné à dresser la face sq. 25</b>	
	Poids [kg]: Insert pour: Taille du cylindre [mm]: Type d'arbre: Interface de broche:  Lubrification: Distance au centre [mm]:	8.220 Principale and sub spindle 68.00 BMT Sq. 25 Sq. 25 EXT 73
	<b>8 239 67 000</b> <b>Double porte-foret Ø 25</b>	
	Poids [kg]: Insert pour: Taille du cylindre [mm]: Type d'arbre: Interface de broche: Lubrification: Distance au centre [mm]:	8.450 Principale and sub spindle 68.00 BMT Ø 25 EXT 100
	<b>8 239 67 001</b> <b>Double porte-foret Ø 25</b>	
	Poids [kg]: Insert pour: Taille du cylindre [mm]: Type d'arbre: Interface de broche: Lubrification: Distance au centre [mm]:	8.380 Principale and sub spindle 68.00 BMT Ø 25 Int/ext 100
	<b>8 239 67 002</b> <b>Double porte-foret Ø 1"</b>	
	Insert pour: Taille du cylindre [mm]: Type d'arbre: Interface de broche: Lubrification: Distance au centre [mm]:	Principale and sub spindle 68.00 BMT Ø 1" (25,4mm) EXT 100
	<b>8 239 67 003</b> <b>Double porte-foret Ø 1" int</b>	
	Insert pour: Taille du cylindre [mm]: Type d'arbre: Interface de broche: Lubrification: Distance au centre [mm]:	Principale and sub spindle 68.00 BMT Ø 1" (25,4mm) Int/ext 100

## QTE 100 M/MS/MY/MSY - BMT 68

N° d'article	Désignation	
<b>8 239 67 004</b>	<b>Double porte-foret Ø 32</b>	
	Poids [kg]:	8.200
	Insert pour:	Principale and sub spindle
	Taille du cylindre [mm]:	68.00
	Type d'arbre:	BMT
	Interface de broche:	Ø 32
	Lubrification:	EXT
	Distance au centre [mm]:	95
<b>8 239 69 000</b>	<b>Double porte-foret Ø 40</b>	
	Poids [kg]:	7.840
	Insert pour:	Principale and sub spindle
	Taille du cylindre [mm]:	68.00
	Type d'arbre:	BMT
	Interface de broche:	Ø 40
	Lubrification:	Int/ext
	Distance au centre [mm]:	95
<b>8 251 65 003</b>	<b>Double porte-outil combiné sq. 25</b>	
	Poids [kg]:	9.030
	Taille du cylindre [mm]:	68.00
	Type d'arbre:	BMT
	Interface de broche:	Sq. 25
		Sq. 25
		Sq. 25
		Sq. 25
	Lubrification:	EXT
<b>8 253 69 000</b>	<b>Porte-foret à usage multiple 2 x Ø 40</b>	
	Poids [kg]:	7.660
	Insert pour:	Principale and sub spindle
	Version:	Y-axes offset
	Taille du cylindre [mm]:	68.00
	Type d'arbre:	BMT
	Interface de broche:	Ø 40
		Ø 40
	Lubrification:	Int/ext
	Distance au centre [mm]:	95
	Décalage de l'axe [mm]:	15/45
<b>8 259 65 004</b>	<b>Porte-outil à usage multiple sq. 25</b>	
	Poids [kg]:	7.230
	Insert pour:	Broche principale
	Version:	Y-axes offset
	Taille du cylindre [mm]:	68.00
	Type d'arbre:	BMT
	Interface de broche:	Sq. 25
		Sq. 25
	Lubrification:	EXT

## QTE 100 M/MS/MY/MSY - BMT 68

N° d'article	Désignation	
<b>8 259 65 006</b>	<b>Porte-outil à usage multiple sq. 25</b>	
	Poids [kg]:	11.480
	Insert pour:	Principale and sub spindle
	Version:	Y-axes offset
	Taille du cylindre [mm]:	68.00
	Type d'arbre:	BMT
	Interface de broche:	Sq. 25
		Sq. 25
		Sq. 25
		Sq. 25
	Lubrification:	EXT
<b>8 259 68 000</b>	<b>Multiple-double porte-foret Ø 32</b>	
	Poids [kg]:	9.520
	Insert pour:	Principale and sub spindle
	Version:	Y-axes offset
	Taille du cylindre [mm]:	68.00
	Type d'arbre:	BMT
	Interface de broche:	Ø 32
		Ø 32
		Ø 32
		Ø 32
	Lubrification:	Int/ext
	Remarque:	Vérifier l'utilisabilité!
	Distance au centre [mm]:	95
	Décalage de l'axe [mm]:	15/45
<b>8 320 63 001</b>	<b>Porte-outil à tronçonner à hauteur réglable SH 32 int</b>	
	Poids [kg]:	3.740
	Taille du cylindre [mm]:	68.00
	Type d'arbre:	BMT
	Interface de broche:	Serrage d'outil SH 32
	Lubrification:	Int/ext
	Pression max [bar]:	70
<b>8 320 69 000</b>	<b>Porte-outil à tronçonner à hauteur réglable 845 int</b>	
	Taille du cylindre [mm]:	68.00
	Type d'arbre:	BMT
	Interface de broche:	 System 845
	Lubrification:	INT
	Pression max [bar]:	70



## heimatec.u-tec®

heimatec.com

Produits / Systèmes de changement d'outils /  
Système de changement u-tec®



versions voir catalogue



## heimatec.easy-quick

heimatec.com

Produits / Systèmes de changement d'outils /  
Système de changement rapide easy-quick HT



versions voir catalogue



## heimatec.Capto™

heimatec.com

Produits / Systèmes de changement d'outils /  
Système de changement rapide heimatec.Capto™



versions voir catalogue

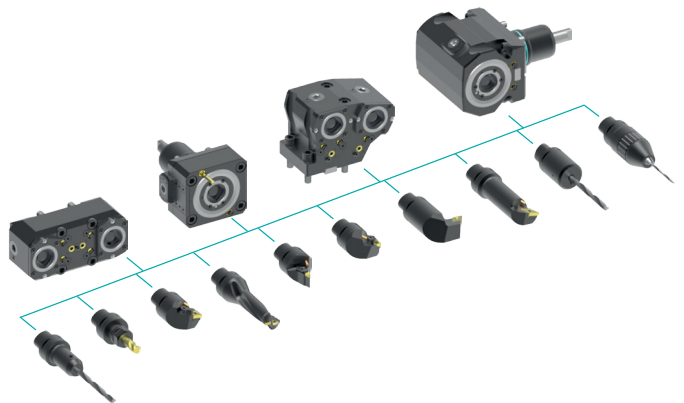

## heimatec.accessories

heimatec.com

Produits / Accessoires



versions voir catalogue





● succursales HEIMATEC

○ nos représentations dans le monde entier

**heimatec**<sup>®</sup>

Siège  
**heimatec GmbH**  
Outils de précision  
Carl-Benz-Str. 4  
77871 Renchen  
Allemagne

Vous trouverez les coordonnées de nos partenaires commerciaux dans le monde entier sur  
notre site internet : <https://heimatec.com/partners>

T+49 7843 9466 0  
[www.heimatec.com](http://www.heimatec.com)  
[info@heimatec.com](mailto:info@heimatec.com)